

BARRERA DE PROTECCIÓN PARA PISCINA

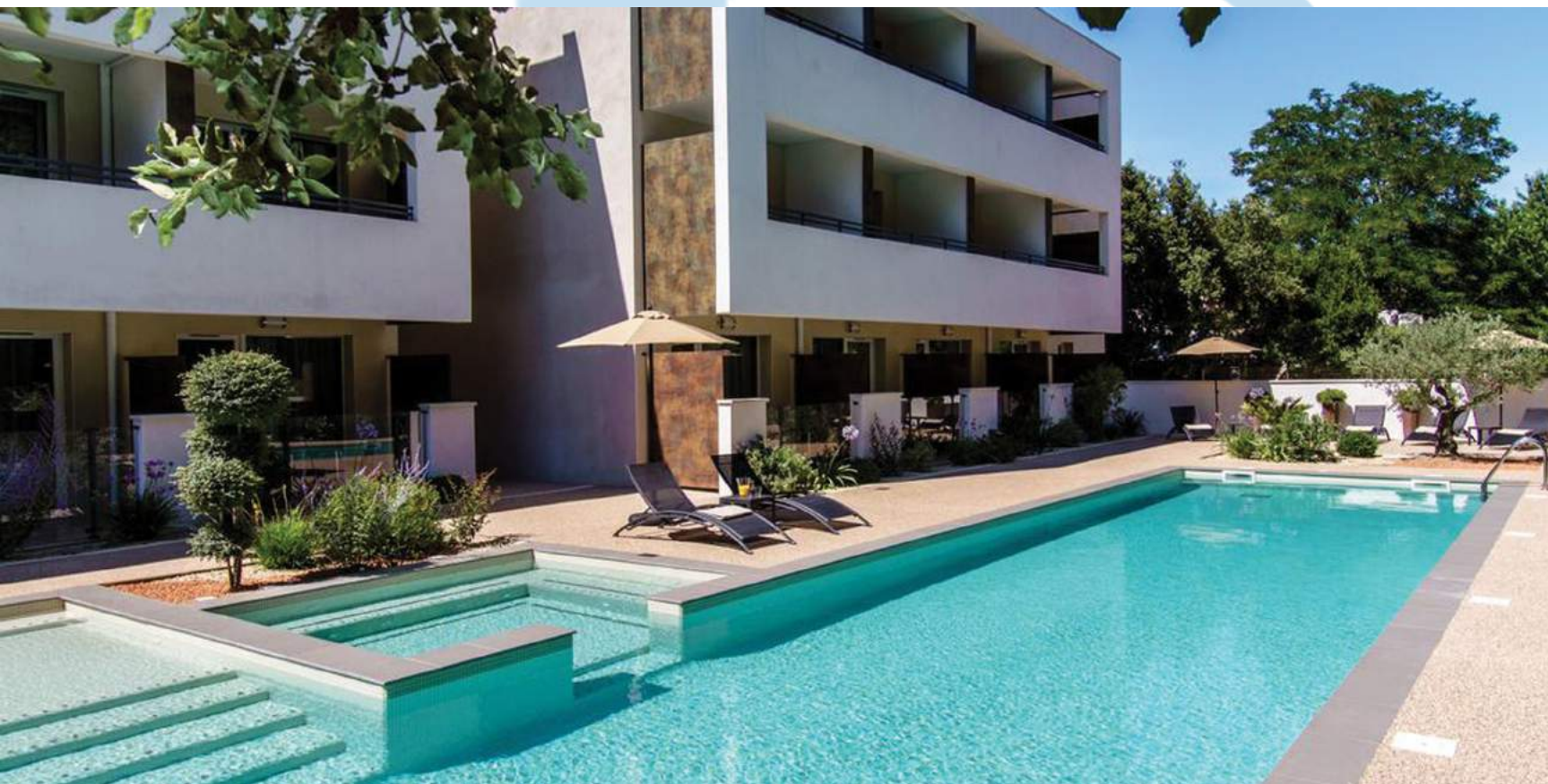

SWIM PARK



Producto de alta gama

- Diseño e fabricado en Francia -

Ningun mantenimiento

- Aluminio thermo lacado -

Diseño y acabado

- Depurada, discreta, moderna -

Personalización

- Formas y colores -

Conforme a la norma

NFP 90-306

- uso individual o colectivo -

Estructura aluminio y vidrio



Cada proyecto de instalación tiene un carácter específico, según la forma, el soporte de instalación, la exposición, las características del lugar de instalación .

Tantos datos que deben ser estudiados atentamente.

Nuestro oficio es el analizar detalladamente todos los parámetros técnicos y traerle a usted las mejores soluciones.

Concebimos y fabricamos todos nuestros productos en Francia, para traerle productos de alta calidad y un servicio de excelencia.



SUMARIO

MODELO SwimPark SP01

**Conforme a la norma
NFP 90-306**

- uso individual o colectivo -

Presentación y acabado

Ficha técnica

Consejos de instalación

Garantía : de 2 años, piezas y gastos de envío



MODELO SwimPark SP03

**Conforme a la norma
NFP 90-306**

- uso individual o colectivo -

Presentación y acabado

Ficha técnica

Consejos de instalación

Garantía : de 2 años, piezas y gastos de envío



Accesorios, opciones, piezas de repuesto

Esta barrera sirve para limitar el acceso a la piscina a niños menores de 5 años. No obstante, una barrera no es un sustituto de la supervisión aguda de un adulto.

Esta barrera no se sustituye al sentido común ni a la responsabilidad individual. No tiene tampoco como objetivo el sustituirse a la vigilancia de los padres y/ de los adultos responsables.

Domaine du Chateau de Nolet - Aucamville (France)
Obra realizada por DB PISCINES, L'Union (31)



SwimPARK SP01

Fácil de colocar

Adaptados a todas las formas

Productos estándar(de 1m, de 1,50m, de 2m)

->Posibles recortes hasta 1 mm mínimo

O tamaño a medida en cristal

Paneles con una estructura de aluminio

Conforme a la norma NFP 90-306



Acabado

Color blanco mate



Paneles con barrotes



Paneles de plástico* o de vidrio laminado de 6mm

Presentación

Estética y robusta

Línea de diseño : una estructura de aluminio de apariencia ligera, pero calibrada para asumir una perfecta protección de los estanques. La barrera de piscina SP01 recibe un relleno transparente de 6mm (de plástico o de vidrio laminado o de barrotes verticales muy finos).

La elección de los materiales, especialmente el aluminio y el acero inoxidable, la búsqueda de una máxima eficiencia, de una realización óptima han permitido la creación de un producto robusto y fiable cuya calidad ha sido demostrada por más de 10 años de instalación.

*Al contacto con unos productos químicos o de limpieza pueden aparecer manchas antiestéticas en los paneles transparentes . Pero esas manchas no ponen en peligro las calidades intrínsecas de las barreras o del portillo.

La aparición de manchas, de la pérdida de color o la irisación en los paneles transparentes no será en ningún caso responsabilidad nuestra.



Ficha técnica SP01

Este modelo se compone de paneles enteramente premontados en fábrica, disponibles en varios acabados (de plástico, de cristal o de barrotos). Los paneles se suministran sin postes, es necesario prever un poste entre cada panel cuando se hace el plan de instalación.

2 postes son entregados premontados con el portillo.

Los paneles se deslizan en los postes y se cierran por arriba.

Se puede recortar los paneles de plástico y de barrotos. Pueden hacerse a medida, según su deseo, en acabado de vidrio laminado de 6 mm.

Longitud de los paneles = INTEREJE de los postes

Anchura del portillo = INTEREJE de los postes

Postes de Fijación

Referencias	CB108	CB109
Uso	ángulo	línea derecha
Sección poste	70x70	70x44
Peso	3.3kg	2.7kg
Altura	1.25m	
Sección platina	160x90mm	
Intereje puntos fijación	107mm	

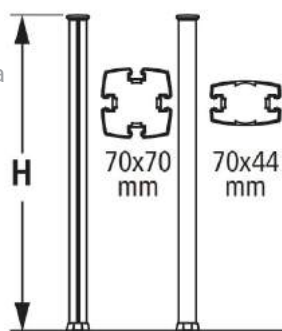

Suministrados con platina

(sin fijación al suelo, véase sección accesorios y sección "tarifa")

Módulos con barrotos

Referencias	CB104	CB105	CB106
Longitud	2m	1.5m	1m
Altura	1.22m		
Peso	10.4kg	8.8kg	5.6kg

Suministrados sin postes

Módulos transparentes 6 mm

Ref. (plastico)	CB101	CB102	CB103
Ref. (vidrio)	CV101	CV102	CV103
Longitud	2m	1.5m	1m
Altura	1.22m		
Peso	20.7kg	15.6kg	10.5kg

Suministrados sin postes

Portillo D&G transparentes

Ref	CB107	CB117	CB173	CB174
Manija	Dcha	Izda.	Izda.	Dcha
Apertura	Izda.	Dcha	Dcha	Izda.
Acabado	Plastico		Vidrio	
L	1m		1m	
H	1.22m			
P	25kg		28kg	

Suministrados con postes

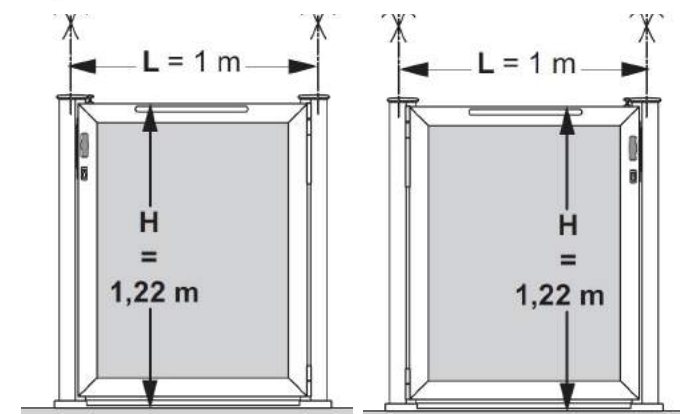
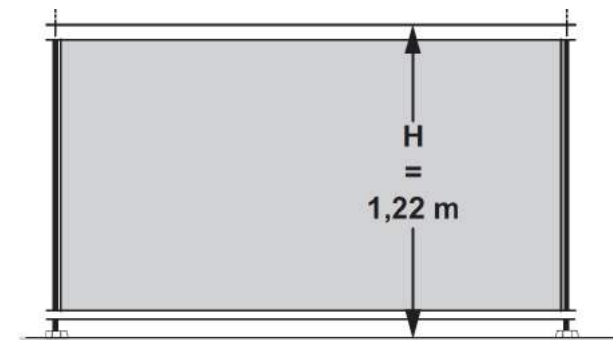
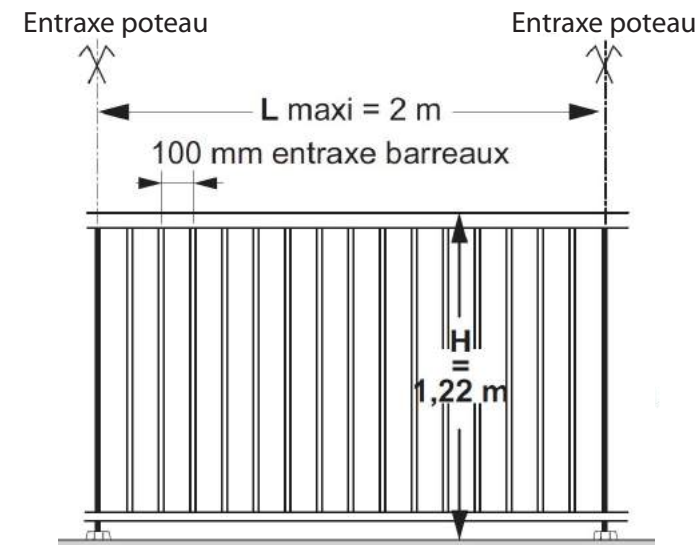

Portillon Manija Izquierda
Apertura hacia derecha

Ref. CB117 et CB173

Portillo manija derecha
Apertura hacia izquierda

Ref. CB107 et CB174

MODELO SwimPark SP01



Consejos de instalación

Detalle portillo

El portillo permite 3 puntos de partidas de paneles por poste. Se le aconseja que ponga los paneles en la alineación del portillo. Si no, es necesario que prevea un kit "gran tráfico" (véase ref.CB418 en la sección accesorios) para optimizar el funcionamiento.

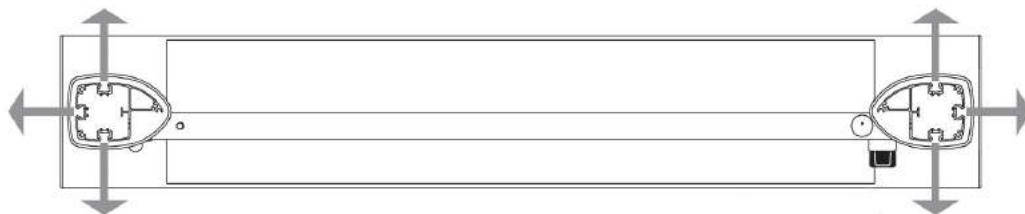

Instalación portillo aconsejado



CUIDADO con el estorbo en el suelo del portillo(anchura de 19 cm)
Apoyado en un muro, poner el portillo a una distancia de 75 hasta 110 m del muro.

Detalle línea derecha



Prever un poste intermediario
Ref. CB109, 2 puntos de partida

Detalle Fijación en el suelo

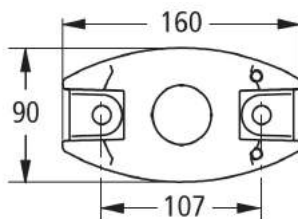

Prever el estorbo de la platina durante la fijación de ésta cerca de un muro.
Se coloca la barrera perpendicularmente a la fijación al suelo.

Detalle ángulo derecho

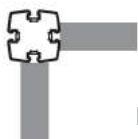

Prever un poste de ángulo
Ref. CB108, 4 puntos de partida

Detalle ángulos variables - Reference CB108 et CB109

Gracias a un sistema de articulación, el panel puede formar, con el eje del poste, un ángulo de 30° máximo.

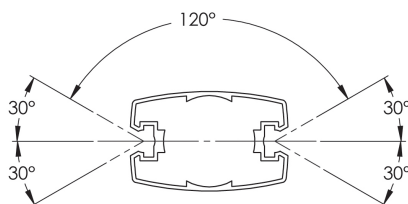
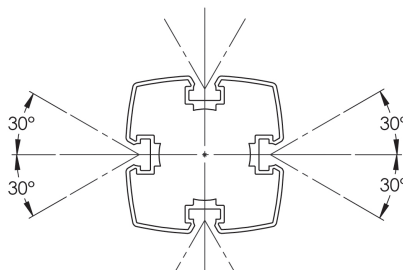

MODELO SwimPark SP01



Poste intermediario CB109

Camping La Bouquerie - DORDOGNE (France)
Obra realizada por VERTE NATE, Saint-Geniès (24)



Consejos de instalación

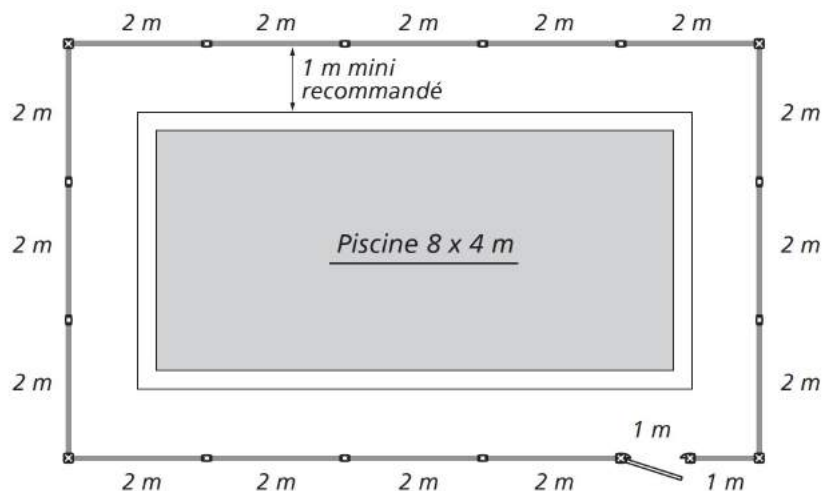

Ejemplo de composición para piscina de 8 x 4 m

- 15 paneles de 2m ref. CB101, CB104 ou CV101
- 1 panel de 1m ref. CB103, CB106 ou CV103
- 1 portillo de 1m ref. CB107, CB117, CB173 ou CB174
- 4 postes de ángulo ref. CB108
- 11 postes intermediarios ref. CB109

Otro ejemplo de composición con ángulo variable:

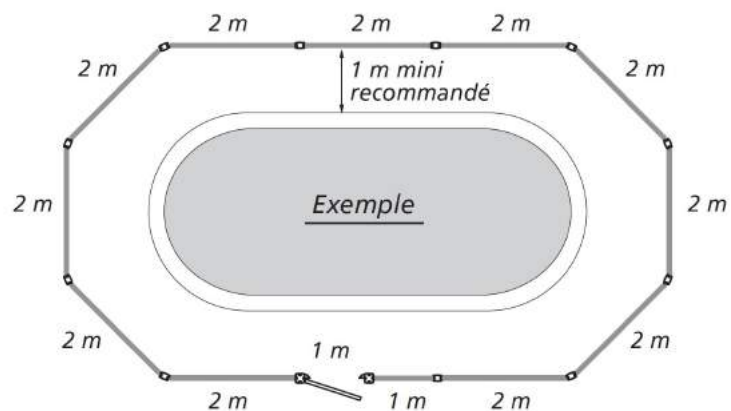

Se le recomienda que instale la barrera a 1m mínimo de la zona de agua. Para las piscinas privadas de uso individual, se le recomienda que no la instale demasiado lejos del estanque para no perder la eficiencia de la barrera.

El diseño a medida de los módulos con anchura diferentes, así como las ranuras de los postes que permiten varios puntos de partidas, autorizan la valla de piscinas estándar, pero también la de formas específicas.

Cuando la barrera de protección se combina con uno o varios muros, dichos muros no deben permitir el acceso a la piscina por su altura (mínimo 1.10 m entre puntos de apoyo) o sus propias aperturas (puertas y ventanas cerradas gracias a un dispositivo a prueba de niños).

Portillo apoyado en un muro - Fijación mural, accesorio ref.CB119

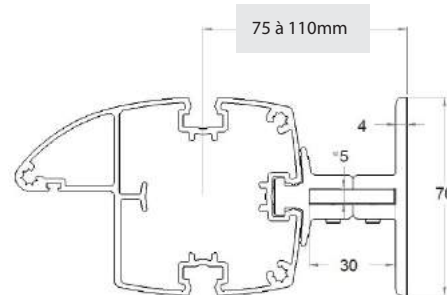

Contra un muro, el portillo debe ser fijado con una fijación mural (véase sección accesorios) Prever una instalación del portillo de 75 hasta 110mm del muro (cota del muro al eje del portillo).

Poste apoyado en un muro

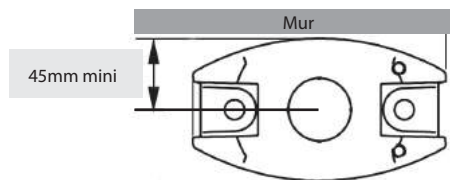

El primer poste partiendo del muro debe situarse a 45 mm de éste.

Con una fijación mural (véase sección accesorios), permitiendo la instalación, el poste debe situarse entre 75 y 110 mm del muro (la cota del muro al eje del poste)

En todo caso, no deje espacio superior a 110mm entre el muro y el último elemento de la barrera.



SwimPARK SP03

Fácil de colocar

Adaptados a todas las formas

Fabricación a la medida

Acabado: estructura de aluminio lacado

Colores a elegir

Conforme a la norma NFP 90-306



Acabado



Un vidrio templado de 8 mm.

Colores a elegir



Presentación

Discreta y elegante

De una estética minimalista : solo un poste que permite la fijación de un vidrio templado de 8 mm. La barrera SwimPark SP03 se funde discretamente con el paisaje, y realza los contornos de las piscinas con elegancia sin alterar la visión.

Particulier - Latresne, 33 (France)
Obra realizada en 2015



Ficha técnica SP03

Este modelo se compone de un relleno de vidrio templado con un espesor de 8 mm. Los cristales se suministran sin poste. Es necesario prever un poste entre cada panel cuando se hace el plan de instalación.

El diseño de los postes y de las fijaciones del cristal, permite orientar de manera precisa los paneles. Todos los cristales están hechos a medida según el proyecto.

Dos postes son suministrados premontados con el portillo, pero es necesario prever un kit de fijación para cada lado del portillo (véase ref.SP03-05 en la sección accesorios).

Las longitudes de los postes corresponden a los interjejes de los postes (de 2 m máximo, a solicitud).

Módulo panel de vidrio

Reference	SP03-01	SP03-02
Longitud	0.48 à 1m	1.01m à 1.5m
Altura	1.14m	
Peso	10 à 22kg	22 à 32kg
Suministrados con accesorios de fijación del vidrio (sin postes)		

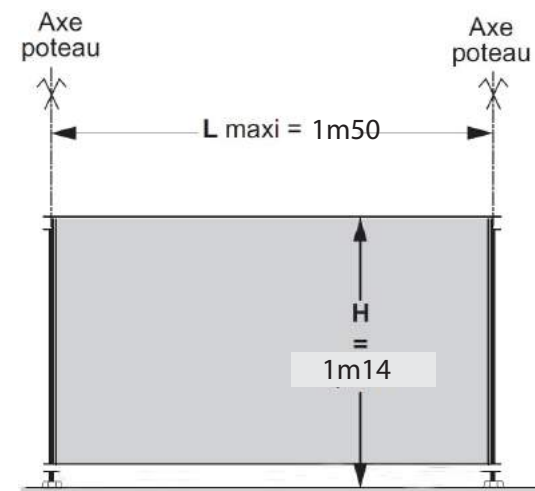

Postes de Fijación

Reference	SP03-04
Uso	Ángulos de 45° à 315°
Sección poste	Redono diametro 40
Peso	2.75kg
Altura	1.15m
Sección platina	160x90mm
Intereje puntos de fijación	107mm

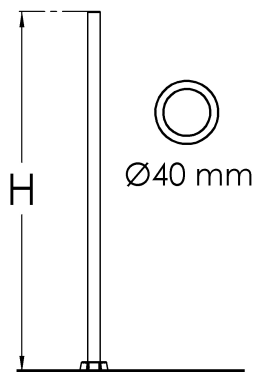

Suministrados con platina

(sin fijación en el suelo, véase sección accesorios y "tarifa")

Portillo D&G vidrio de 6 mm

Reference	CB173	CB174
Manija	Izquierda	Derecha
Apertura	Derecha	Izquierda
Acabado	Vidrio	Vidrio
Longitud	1m	1m
Altura	1.22m	1.22m
Peso	28kg	28kg

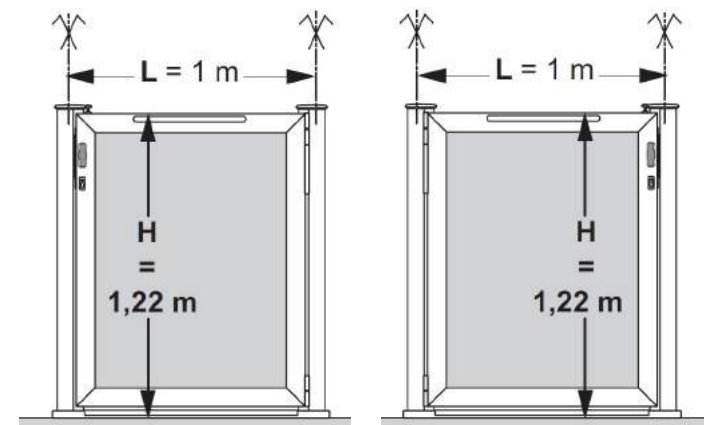

Portillon Manija izquierda
Apertura hacia derecha

Ref. CB173

Portillo manija derecha
Apertura hacia izquierda

Ref. CB174

MODELO SwimPark SP03

Forme Hotel - Manguio, 34 (France)
Obra realizada en 2015



Consejos de instalación

El portillo permite 3 puntos de partidas de paneles por poste. Se le aconseja que ponga los paneles en la alineación del portillo. Si no, es necesario que prevea un kit "gran tráfico" (véase ref.CB418 en la sección accesorios) para optimizar el funcionamiento.

Detalle portillo

Para cada partida de panel, prever un kit de fijación para portillo ref.SP03-05 en sección accesorios.

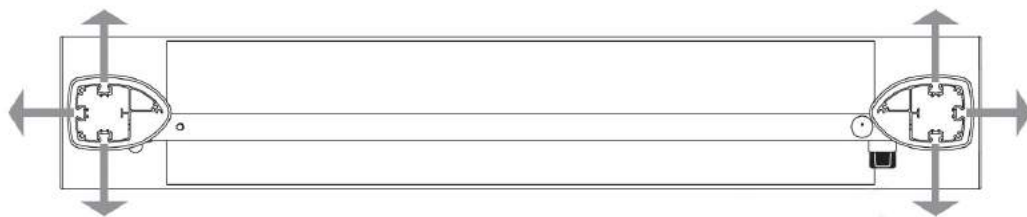

Instalación portillo aconsejado



CUIDADO con el estorbo en el suelo del portillo(anchura de 19 cm)

Apoyado en un muro, poner el portillo a una distancia de 75 hasta 110 m del muro.

Detalle orientación vidrio

Se puede hacer todas las orientaciones de instalación con la ayuda de un solo poste referencia SP03-04.

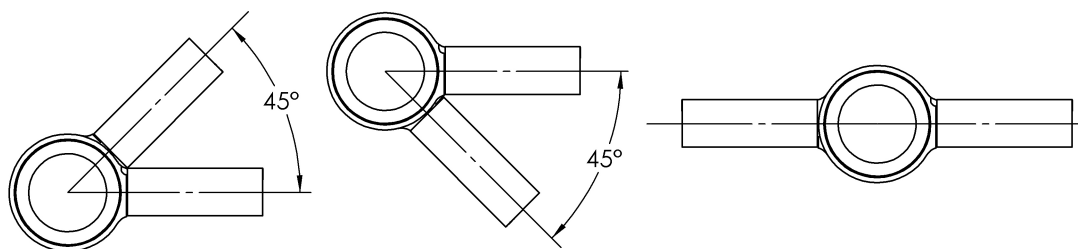

Detalle Fijación en el suelo

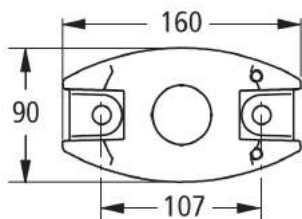

Prever el estorbo de la platina durante la fijación de ésta cerca de un muro.

Se coloca la barrera perpendicularmente a la fijación al suelo.

Poste apoyado en un muro

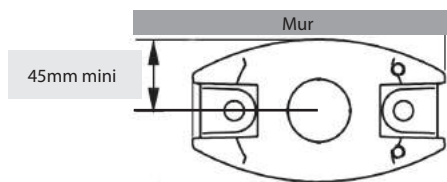

El primer poste partiendo del muro debe situarse a 45 mm de éste.

En todo caso, no deje espacio superior a 110mm entre el muro y el último elemento de la barrera.

MODELO SwimPark SP03

Particulier - Saint-Jean de Védas, 34 (France)
Obra realizada por M. Menanteau en 2015



Consejos de instalación

La fabricación a medida de los módulos, así como el ángulo variable de los postes que permite así varias salidas autorizan la valla de piscinas estándar, y también las que tienen formas específicas.

Cuando se combina la barrera de protección con uno o varios muros, dichos muros no deben permitir el acceso a la piscina por su altura (mínimo 1.10m entre puntos de apoyo) o por sus propias aperturas (puertas y ventanas por un dispositivo a prueba de niños).

Se le recomienda que instale la barrera a 1m mínimo de la zona de agua. Para las piscinas privadas de uso individual, se le recomienda que no la instale demasiado lejos de la zona de agua para no perder la eficiencia de la barrera.

Portillo apoyado en un muro - Fijación mural, accesorios ref. CB119

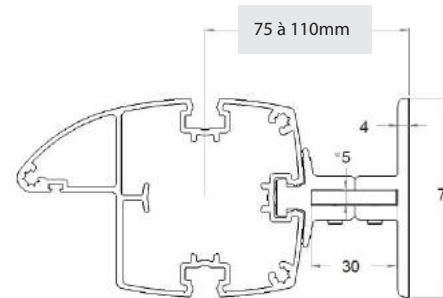

Apoyado en un muro, el portillo debe ser fijado con una fijación mural (véase sección accesorios).

Prever una instalación del portillo de 75 hasta 110mm del muro (cota del muro al eje del portillo).

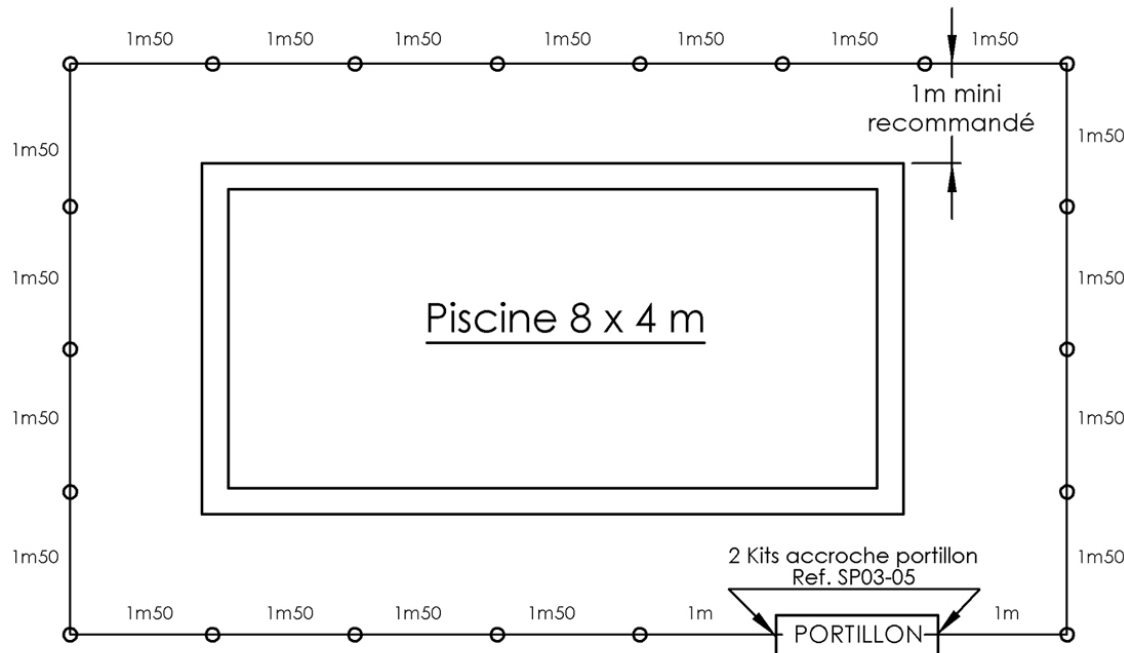

Ejemplo de composición para piscina de 8x4m:

- 19 paneles de 1m50, ref. SP03-02
- 2 paneles de 1m ref. SP03-01
- 1 portillo de 1m ref. CB173 ou CB174
- 2 kits fijación portillo ref. SP03-05
- 20 postes ref. SP03-04

MODELO SwimPark SPO3



Accesorios, opciones y piezas de repuesto

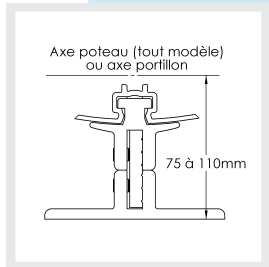

Fijación mural
Ref. CB119

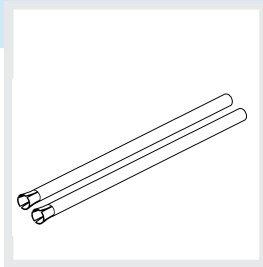

Kit gran tráfico
Ref. CB418



Kit fijación en losa
Ref. CB111

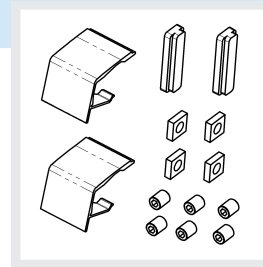

Accesorios Poste SP01
Ref. CB400

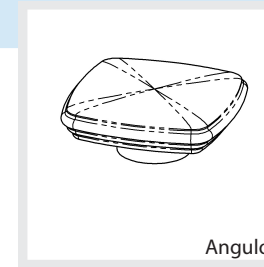

Contera poste SP01
Ref. CB401

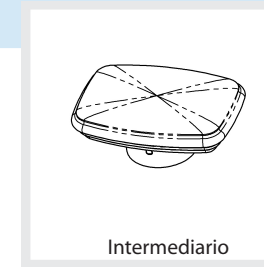

Contera poste SP01
Ref. CB402

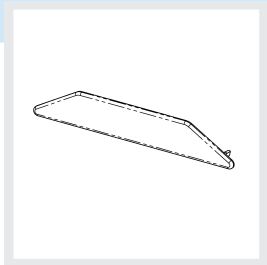

Contera de umbral
Ref. CB403

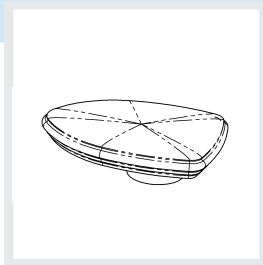

Contera portillo
Ref. CB404

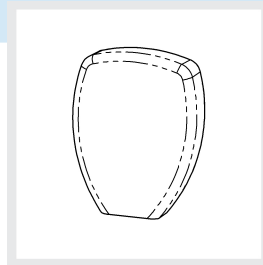

Contera panel SP01
Ref. CB405

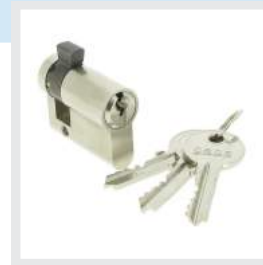

Cilindro portillo
Ref. CB406

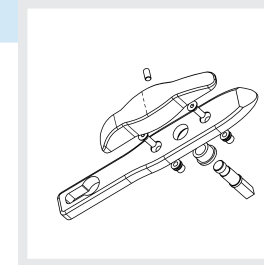

Kit Manija
Ref. CB407

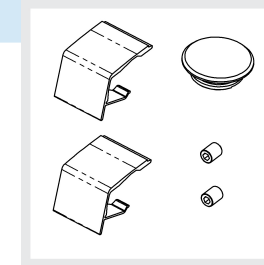

Accesorios poste SP03
Ref. CB408

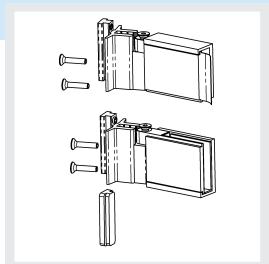

Kit fijación portillo
Ref. SP03-05



Cala compensacion nivel
Ref. SP03-06



Cala final
Ref. SP03-07

Accessoires SP03:

SP03-05: permite la fijación de los cristales que tienen un espesor de 8 mm en un portillo. O la continuación del modelo SP03 en un poste del modelo SP01.

SP03-06: permite la compensación de una diferencia de nivel del suelo. 1 cm por poste máximo.

SP03-07: necesario para calar el último poste de a instalación (apoyado en un muro).

Fijación en el suelo SP01 O SP03:

Con 2 puntos de fijación por poste o por portillo, según el tipo de lugar y el soporte de instalación (ref. CB111 para instalación en losa de hormigón).



Saint-Vivien de Médoc -2010



Hourtin - Camping les Ecureuils - 2013



País vasco - 2008



Amsterdam -2005



Côte d'azur -2008



Un lugar permanecido secreto... -2009



Côte d'azur -2007



Côte d'azur -2007



Pays Basque - 2008



Haute-Garonne - 2004



Gironde - 2010



Seine et Marne - 2013

Obras de excepción...

El arte de la materia



Fabricante de piezas y de conjuntos de aluminio desde hace más de 40 años.

Diseñador de sistema con aluminio/ ou a base de perfil de aluminio.

Antigua empresa de producción de la marca TECHNAL, líder en el mercado de la carpintería de aluminio.

Miembro de la Comisión AFNOR de 2001 a 2004, encargados de la creación de la norma NFP 90-306 que tiene como meta la protección de los niños de menos de 5 años.

Más de 10 años de experiencia en el campo del confort y de la seguridad de la piscina.

Modelo SP01 : creado en 2012 y presentado en 2001 en el Salón Internacional de la piscina en Barcelona.

Modelo SP03: creado en 2012 y presentado en el mismo año en el Salón Internacional de Lyon. Perfecto compromiso entre seguridad, elegancia y discreción.

AXIUM Solutions aluminium - 21 rue Boudeville - 31100 TOULOUSE

SAS au capital de 80.000€ - RCS Toulouse: 753 488 774

Tél: +335 61 16 32 90 - Fax: +335 61 16 32 99 -

