

PERGOLA BIOCLIMÁTICA DE ALUMÍNIO



SUN PROTECT



Acabamento premium

- projetado e fabricado na França -

Versão de proteção solar

- lâminas ovais 160x26 -

Versão à prova d'água

- lâminas 160x32 -

Motorização

- de série em todos os nossos modelos -

Estético

- Montagens cuidadas e discretas -

Estrutura 100% alumínio





Cada projeto de implantação tem um caráter específico, dependendo da forma, do suporte de instalação, da exposição, do características do local.

Tantos dados que devem ser objeto de estudos minuciosos.

Nosso trabalho é analisar detalhadamente todos os parâmetros técnicas e levar até você as melhores soluções.

Todos os nossos produtos são projetados e fabricados na França, para você fornecer produtos high-end e serviço de qualidade.

Resumo

SUN PROTECT: pérgola bioclimática em alumínio

APRESENTAÇÃO E VANTAGENS DA GAMA

NOSSOS MODELOS: pérgola SPR01

pérgola SPR02

pérgola SPR02.2

pérgola SPR03

AS OPÇÕES

SABER MAIS:

Os tecidos de toldo

Fachada de lâmina fixa

Acabamentos

Projetos 100% sob medida...



somfy®



Pérgola bioclimática de alumínio. Somente proteção solar ou versão à prova d'água. Pérgola motorizada de série para todos os modelos. Projetado e fabricado na França

Garantia: materiais 5 anos, equipamentos 2 anos. Peças e postagem

SPR01 - Colomiers, Haute-Garonne (31)



Benefícios

Sustentabilidade e ecologia

A linha Sun Protect é projetada e fabricada na França.
A escolha dos materiais (alumínio termolacado e inox), a pesquisa de máxima eficiência, design otimizado, permitiram o desenvolvimento de um produto que combina estética, confiabilidade e durabilidade.
O alumínio é um produto renovável.

Manutenção mínima

Para além das suas qualidades estéticas e funcionais, a pérgula bioclimática Sun Protect, graças ao processo de pintura a pó, possui um revestimento com uma vida útil inigualável. Toda a estrutura e os elementos de alumínio são revestidos a pó.

Instalação simplificada

A gama Sun Protect foi concebida para facilitar a sua instalação.
Sistema inovador de união entre perfis.
Acionamento e motorização perfeitamente integrados.
Fixação de postes sem placas.





Da pérgola padrão aos projetos personalizados, nós o apoiamos para tornar seus sonhos realidade.

Um design limpo e minimalista - uma pérgola Feita à medida

A exigência na concepção e desenvolvimento da gama Sun Protect tornou possível desenvolver um produto com um design limpo.

Um requisito para a concepção e desenvolvimento da gama Sun Protect acaba por ser possível desenvolver um produto com um design limpo.



MONTAGEM DE ELEMENTOS

- sem fixação visível -



DRENAGEM DE ÁGUA INVISÍVEL

- perfis de alumínio perfeitamente montados -



QUALIDADE DOS MATERIAIS

- estrutura de alumínio revestido a pó -

- parafusos de aço inoxidável -

- flanges termolacadas -





Benefícios

PÉRGOLA BIOCLIMÁTICA

A gama SUN PROTECT, uma pérgula bioclimática com estrutura em alumínio. Telhado completo em perfis de alumínio, que permite a abertura, fechamento e orientação precisa das ripas superiores.



A GAMA SUN PROTECT

- protege a sua casa da radiação solar no verão
- permite o máximo de sol nos invernos
- garante um ajuste preciso do brilho
- promove a ventilação natural do seu terraço



Produto personalizado:

- modelo autoportante (4 ou 6 postes), montado na parede (2 ou 3 postes)
- Altura de postagem personalizada
- dimensões personalizadas e acoplamento de pérgulas
- cores à sua escolha (estrutura e telhado)

Estrutura de alumínio:

- postes de seção 100x100, 120x120
- travessas de seção 150x30 e 200x40
- lâminas pivotantes 160x26 ou 160x32
- juntas invisíveis, acabamento perfeito

Conforto climático:

- as lâminas do telhado são orientadas a 140°
- gerenciamento de brilho, sol
- ajuste de ganho solar
- proteção contra chuva (modelo SPR02 e SPR03)

O telhado:

- Postes de seção 100x100, 120x120
- seções transversais 150x30 e 200x40
- lâminas pivotantes 160x26 ou 160x32
- juntas invisíveis, acabamento perfeito

A partir do controle remoto, as lâminas são orientadas com precisão para modular a luz natural, eliminar reflexos parasitas e proteger o interior da radiação solar.

As ripas da pérgula são orientadas para proteger o interior de olhares indiscretos, permitindo a entrada de luz natural

Nossos modelos

Para ir ao encontro de todas as suas necessidades e condicionalismos, oferecemos uma vasta gama de pérgolas bioclimáticas, equipada com 3 perfis de cobertura distintos, proporcionando diferentes soluções técnicas e estéticas.

SUN PROTECT SPRO1: protetor solar

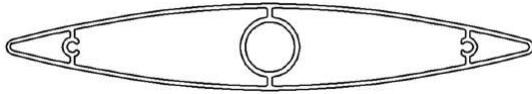

A pérgola está equipada com uma ripa mais elegante e oval. Este tipo de telhado favorece a proteção solar, ventilação em posição fechada e o brilho na posição aberta.

Este modelo de pergolado é muito discreto, a motorização e o sistema acionamento da lâmina são totalmente ocultos.



SUN PROTECT SPR02: proteção chuva

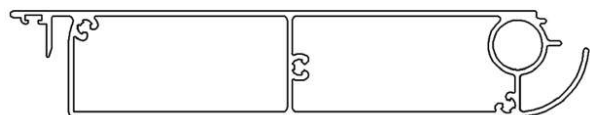

Dotada de lâmina rectangular e encaixável, a pérgola é também fornecido para proteção contra chuva.
Lâmina de parede dupla e reforço central, para maior resistência.

A versão SPR02.2 é uma versão reforçada, permitindo profundidades maiores, bem como vãos sem postes mais longos importante.



SUN PROTECT SPR03: proteção chuva

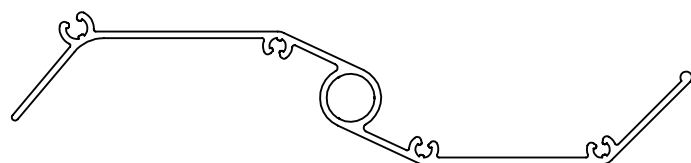

Esta pérgula está equipada com uma lâmina em forma de Z de parede única.
Esse tipo de telhado traz uma certa leveza ao pergolado.

As lâminas são dispostas perpendicularmente à casa.



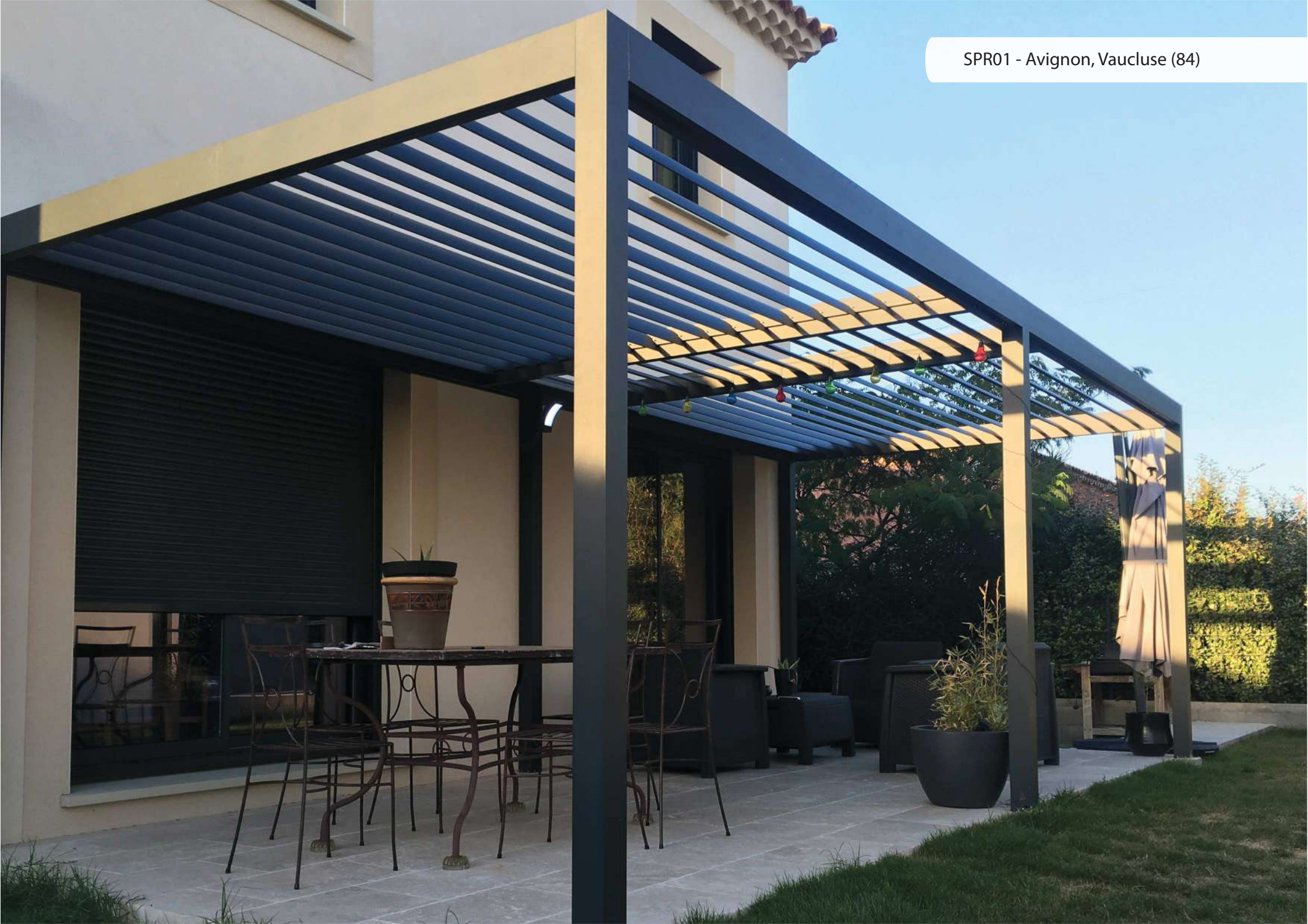

*Os limites do perfil de seção oval 160x26
a resistência do vento da pérgola.*

Portanto, tem uma resistência muito alta às condições climáticas.

SPR01 – Características

Seção do poste: Quadrado 100x100 ep.3mm
Seção transversal: Retângulo 150x30
Seção da lâmina: Oval 160x26mm
Ø eixo da lâmina: Ø14 aço inoxidável
Orientação da lâmina: paralela à casa

Motorização: pelo motor Somfy IO

Altura: 2m50 (padrão) ou outro
Dimensões máximas: 3m42 x 7m

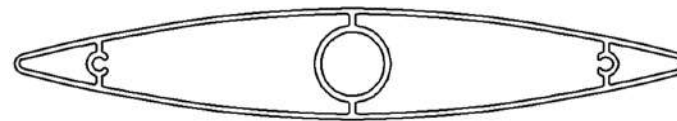
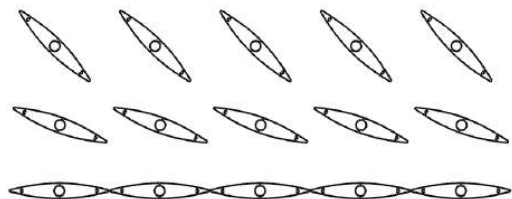

Motor elétrico

HOME MOTION by **somfy.**



La technologie io-homecontrol® est un protocole radio utilisé par de grandes marques .
C'est la technologie de référence des marques spécialistes de l'habitat,
intelligente (retour d'information), et hautement sécurisée (clé de cryptage).



SPR01 – Protetor solar



Modelo SPR01

Tamanhos disponíveis

Profundidade: de 1167mm a 3421mm (cada 161mm)

Largura: de 2000mm a 7000mm (cada 1mm)

Módulo: parte do telhado constituída por um mesmo grupo de lâminas.

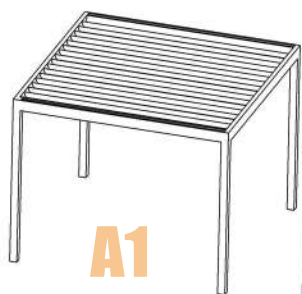

A1

Modèle A1 et C1

Largura 2m a 3m

4 postes - 1 módulo

Operação 1 motor elétrico

2 postes em modelo de parede

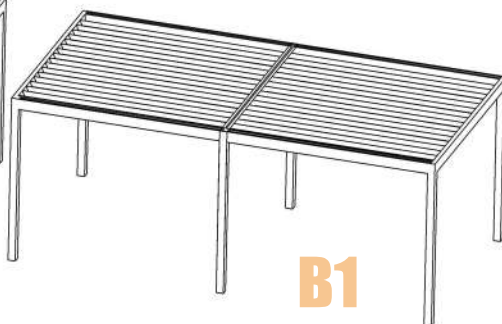

B1

Modèle B1 et D1

Largura 4m51 a 6m

6 postes - 2 módulo

Operação 2 motores elétricos

3 postes em modelo de parede

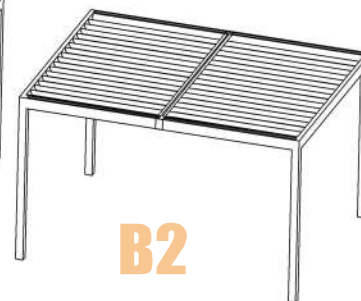

B2

Modèle B2 et D2

Largura 3m01 a 4m50

4 poteaux - 2 módulo

Operação 2 motores elétricos

2 postes em modelo de parede

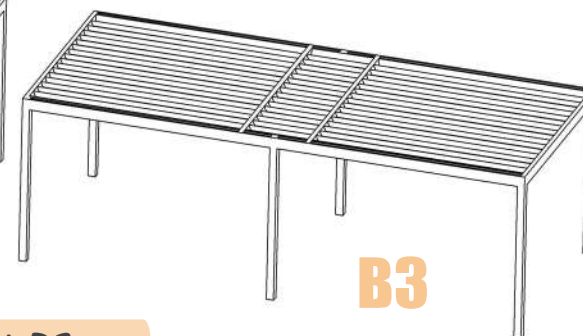

B3

Modèle B3 et D3

Largura 6m01 a 7m

6 poteaux - 2 módulo

Operação 2 motores elétricos

1 quadro central com lâminas FIXAS

3 postes em modelo de parede



C1

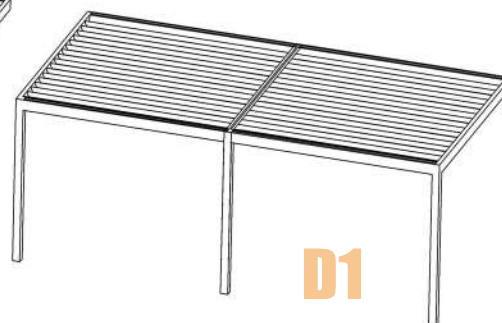

D1

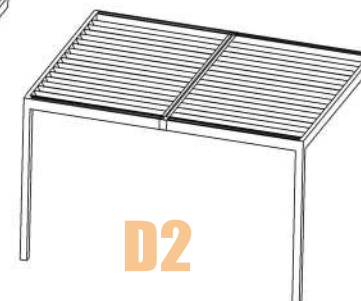

D2

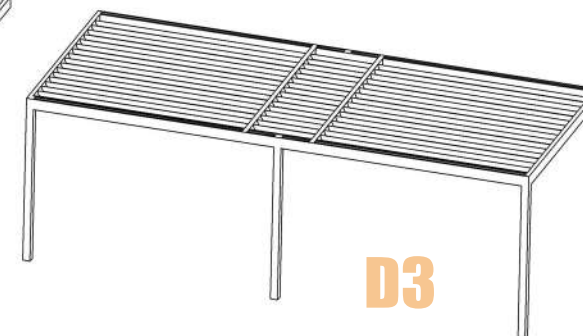

D3





O perfil de seção retangular 160x32mm, reforçado com paredes interno, garante alta resistência ao estresse mecânico causada pelo vento e pela neve.

SPR02 - Características

Seção do poste: Quadrado 100x100 ep.3mm
Seção transversal: Retângulo 150x30
Lâminas de seção: Retângulo 160x32mm
Ø eixo da lâmina: Ø14 aço inoxidável
Orientação da lâmina: paralela à casa

Motorização: por cilindro elétrico LINAK

Altura: 2m50 (padrão) ou outro
Dimensões máx.: 3m43 x 9m (18m sob medida)

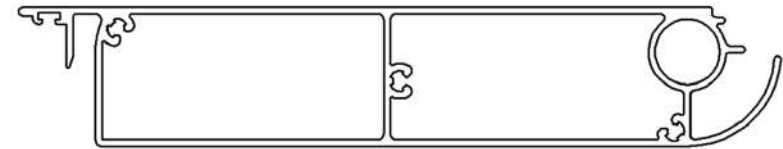
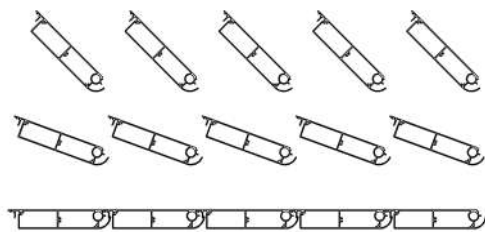

Cilindro elétrico

LINAK® 
WE IMPROVE YOUR LIFE



O movimento do cilindro permite acionar a abertura e o fechamento das lâminas do pergolado.

O atuador elétrico combina perfeitamente potência, design compacto, Carcaça de alumínio robusta, classe de alta proteção.

Assim, você pode contar com uma solução fácil de integração ao seu aplicativo.

Baixo nível de ruído e baixo consumo



SPR02 - Proteção chuva

SPR02 - Montpellier, Hérault (34)



Modelo SPRO2

Tamanhos disponíveis

Profundidade : de 1183mm a 3435mm (a cada 161mm)

Largura: de 2000mm a 9000mm (a cada 1mm)

Outros tamanhos personalizados

Módulo: parte do telhado constituída por um mesmo grupo de lâminas.



eA1

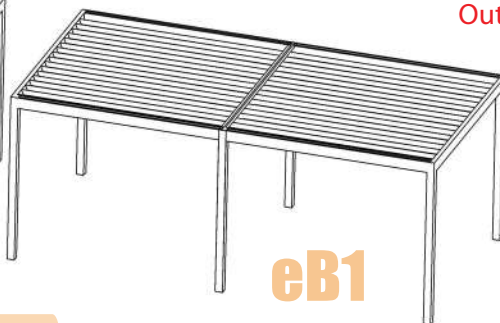

eB1

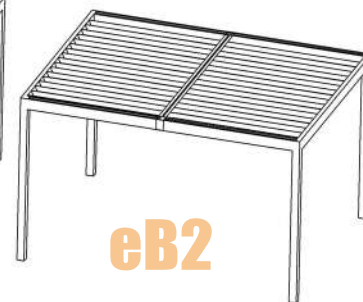

eB2

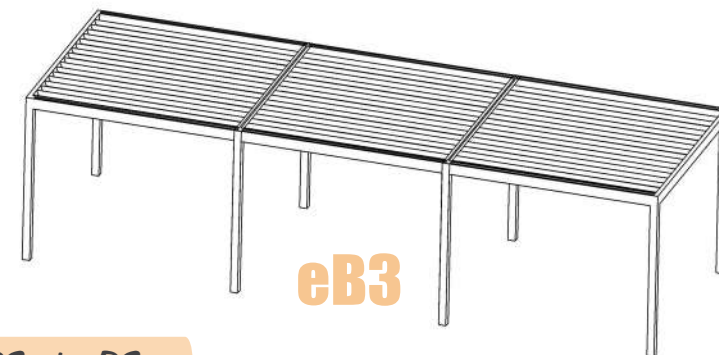

eB3

Modèle eA1 et eC1

Largura 2m a 3m

4 postes - 1 module

Manobra 1 cilindro elétrico

2 postes em modelo de parede

Modèle eB1 et eD1

Largura 4m51 a 6m

6 postes - 2 modules

Manobra 1 ou 2 cilindros elétricos

3 postes em modelo de parede

Modèle eB2 et eD2

Largura 3m01 a 4m50

4 postes - 2 modules

Manobra 1 cilindro elétrico

2 postes em modelo de parede

Modèle eB3 et eD3

Largura 6m01 a 9m

8 postes - 3 modules

Manobra 2 ou 3 cilindros elétricos

4 postes em modelo de parede



eC1

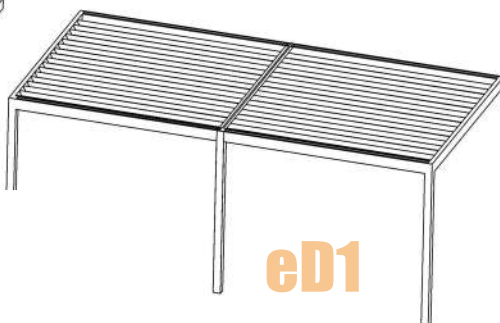

eD1



eD2

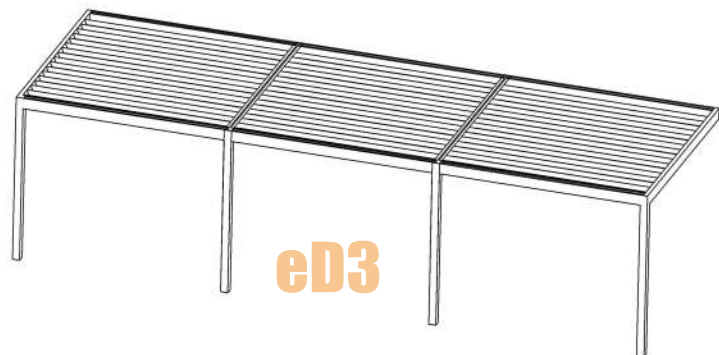

eD3



A estrutura é reforçada, o perfil de seção 150x30 é substituído por um perfil 200x40. Poste seção 100x100 e 120x120.

Possui maior resistência mecânica

SPR02.2 - Características

Seção do poste: Quadrado 100x100 ep.3mm, 120x120

Seção transversal: Retângulo 200x40

Lâminas de seção: Retângulo 160x32mm

Ø eixo da lâmina: Ø14 aço inoxidável

Orientação da lâmina: paralela à casa

Motorização: por cilindro elétrico LINAK

Altura: 2m50 (padrão) ou outro

Dimensões máx.: 3m92 x 6m20 (outras a pedido)

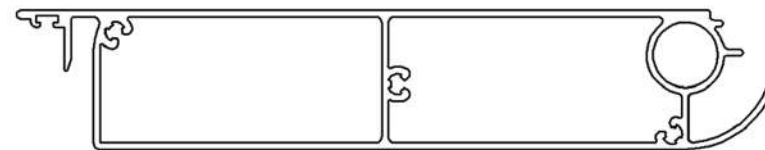
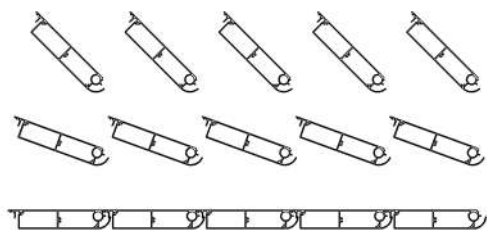

Cilindro elétrico



O movimento do cilindro permite acionar a abertura e o fechamento das palhetas do a pérgola. O atuador elétrico combina perfeitamente potência, design carcaça de alumínio compacta e robusta, classe de alta proteção.

Assim, você pode contar com uma solução fácil de integração ao seu aplicativo. Baixo nível de ruído e baixo consumo



SPR02.2 - Estrutura reforçada



Modelo SPR02.2

Modelo eD2

Largura 4m51 a 6m20

2 postes - 2 módulos

Operação 2 cilindros elétricos

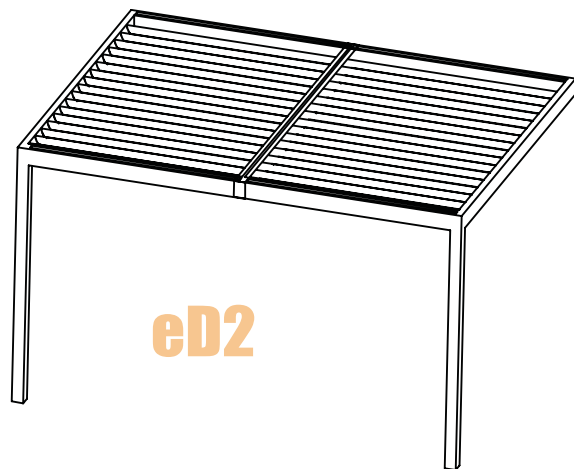

eD2

VANTAGENS modelo SPR02.2:

Profundidade até 4m

Um vão de 6m20 sem poste central

Além, entre em contato conosco!



Tamanhos disponíveis

Profundidade: de 1183mm a 3918mm (todos os 161mm)

Largura: de 4501mm a 6200mm (todos os 1mm)

Módulo: parte do telhado constituída por um mesmo grupo de lâminas.

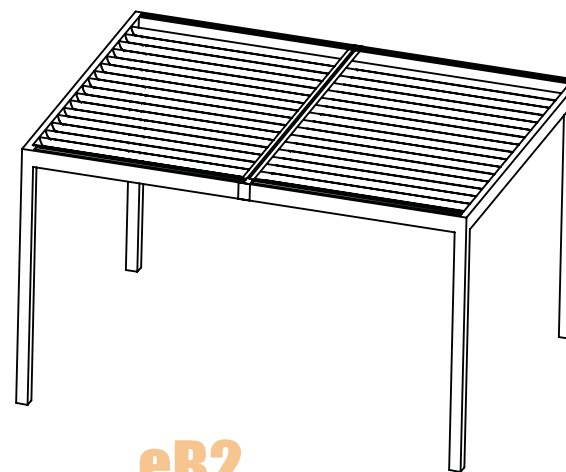

eB2

Modelo eB2

Largura 4m51 a 6m20

4 postes - 2 módulos

Operação 2 cilindros elétricos

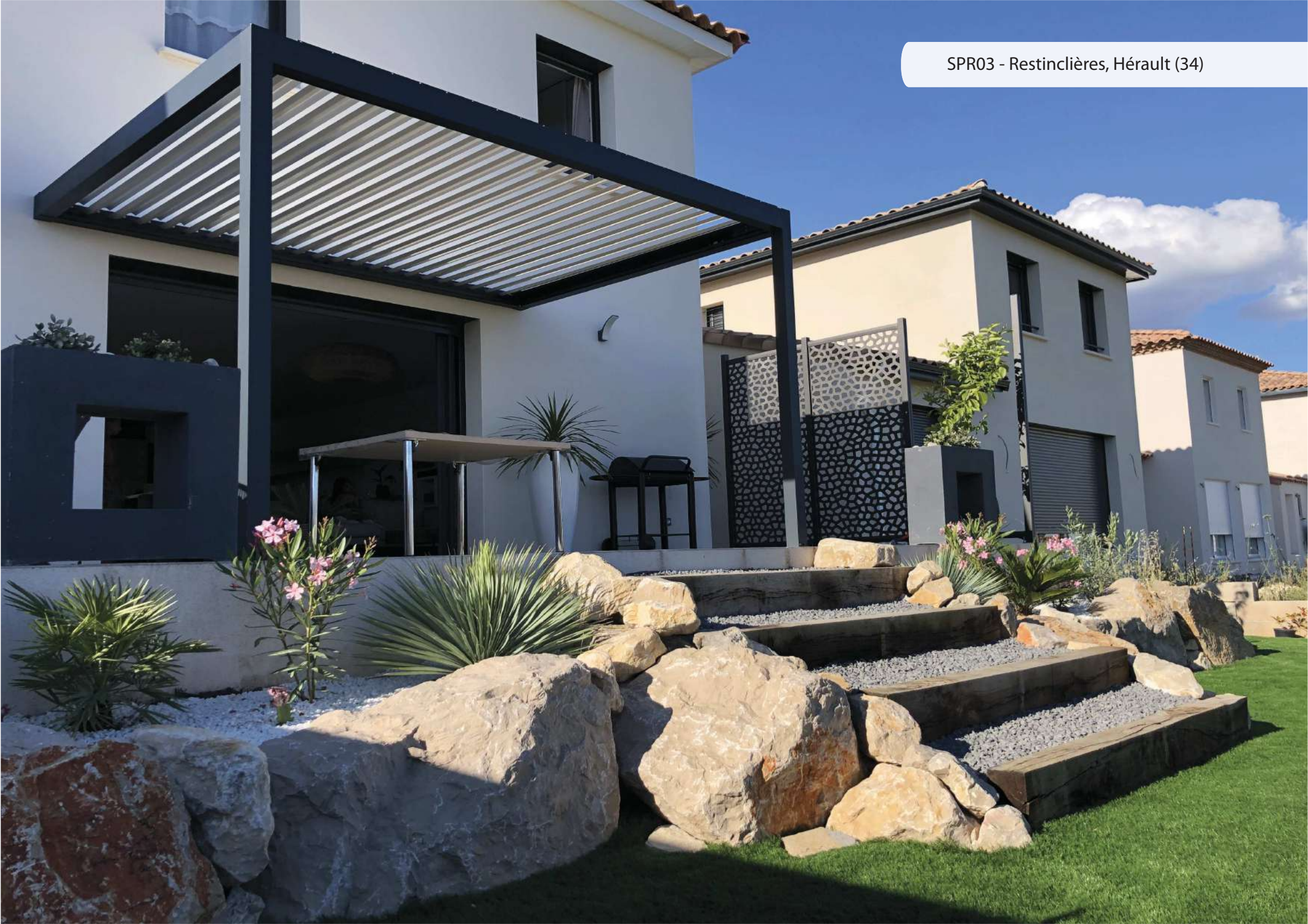

O perfil de seção Z de 175x32mm, parede única, oferece proteção ótimo na chuva, usando um telhado em uma versão otimizada (permite para lhe oferecer uma pérgula bioclimática acessível).

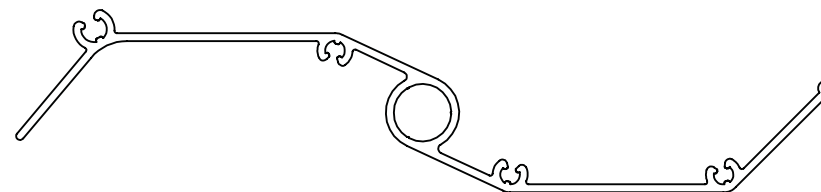

SPR03 - Características

Seção do poste: Quadrado 100x100 ep.3mm
Seção transversal: Retângulo 150x98
Lâminas de seção: Em Z 175x32mm
Ø eixo da lâmina: Ø10 aço inoxidável
Orientação da lâmina: perpendicular à casa

Motorização: pelo motor Somfy IO

Altura: 2m50 (padrão) ou outro
Dimensões máximas: 3m x 7m85

HOME MOTION by **somfy**



A tecnologia io-homecontrol® é um protocolo de rádio usado por grandes marcas. É a tecnologia de referência para marcas especializadas em casa, inteligente (feedback) e altamente seguro (chave de criptografia).

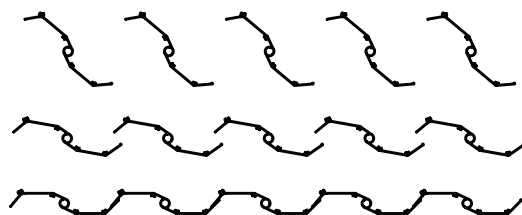

SPR03 - Proteção chuva

SPR03 - Restinclières, Hérault (34)



Modelo SPR03



eA1

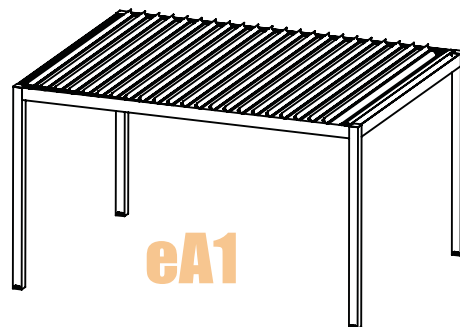

eA1

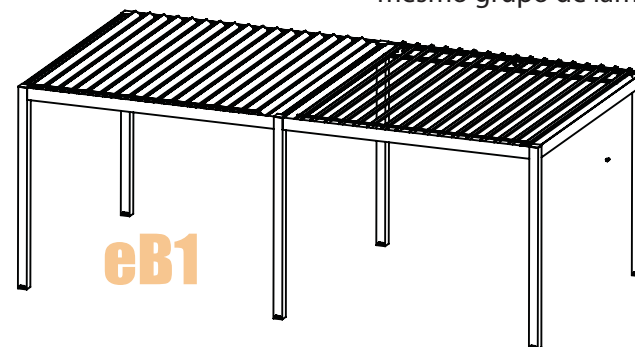

eB1

Modelo eA1 e eC1

Largura 2956 e 3922mm

4 postes - 1 módulo

Manobra 1 motor elétrico

2 postes em modelo de parede

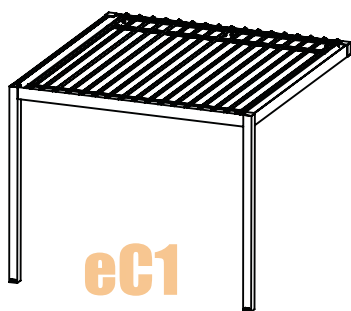

eC1

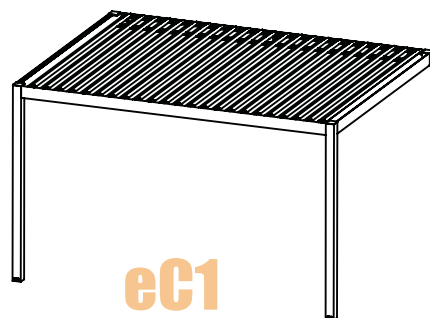

eC1

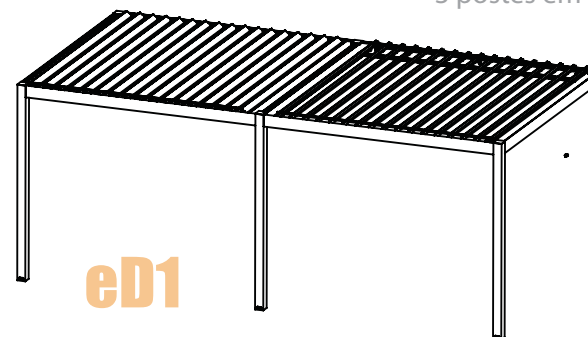

eD1

Tamanhos disponíveis

Profundidade: 3000mm

Largura: 2956mm / 3922mm / 5914mm / 7848mm

Módulo: parte do telhado constituída por um mesmo grupo de lâminas.

Especificidade do modelo SPR03:
orientação das ripas perpendiculares à fachada

Outras dimensões personalizadas, entre em contato conosco

Modelo eB1 e eD1

Largura 5914m - 7846mm

6 postes - 2 módulos

Manobra 2 motores elétricos

3 postes em modelo de parede

Nossas opções

SunProtect inova a cada dia para atender todos os seus desejos. Muitas opções estão disponíveis para você disponíveis para o seduzir, tanto estética como funcionalmente.

Painéis deslizantes de alumínio

Painel com ripas horizontais fixas
Lâminas retangulares horizontais 40x10 (tipo SG01)
Feito para medir
Acabamento e montagem sem parafusos visíveis

Alta orientação por trilhos e rolos triplos de alumínio

Trilho de guia de chão
(terreno horizontal sem inclinação)

Bloqueio de piso para cada painel

SG01



Parede de vidro

Dotada de lâmina rectangular e encaixável, a pérgola é também fornecida para proteção contra chuva. Lâmina de parede dupla e reforço central, para maior resistência.

Estrutura de alumínio com revestimento em pó
Vidro temperado de 4mm de espessura
Tamanhos personalizados
Altura e largura



Persiana elétrica ZIP lona Soltis 92

Cortina projetada e fabricada na França, classe 3 resistente ao vento. Lona pré-esforçada Serge Ferrari, produto topo de gama com várias cores para escolher. Loja ZIP para maior resistência.



Pérgola bioclimática Sun Protect - AS OPÇÕES

Fachada com lâminas verticais ajustáveis

Inovação Sun Protect

Permite a abertura ou fecho das ripas de forma a preservar sua privacidade e protegê-lo do vento

Rotação manual da lâmina de 140°.

Lâminas ovais 160x26

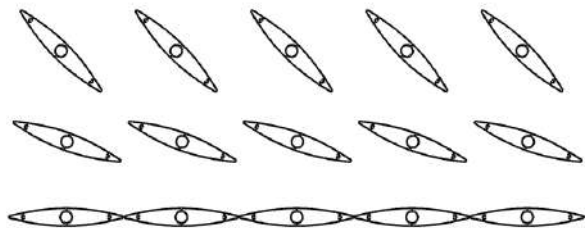

Fachada com ripas horizontais fixas

5 lâminas à escolha para a realização de fachadas, completas ou parcial, criando um abrigo contra o vento, o sol ou oposto.

Frente em alumínio termolacado.

3 dimensões de lâminas retangulares: 40x12, 80x20, 150x30mm.

1 lâmina em forma de diamante: 40x12mm

2 lâminas ovais: 100x25 e 160x26mm

Escolha do espaçamento das ripas.





LED periférico SPR03



LED modulo 1m SPR01-02

Iluminação LED

Barra de LED luminosa difusa:

- Módulo de 1m em pergolado SPR01, SPR02 e SPR02.2
- faixa de cabeça periférica SPR03

Totalmente integrado na estrutura
fonte de alimentação 24v

Ajustando a intensidade da luz
Controle remoto incluído

Saber mais

Persiana versiana vertical motorizada

Tecidos protendidos Ferrari Soltis 92

Escorregas de alumínio (modelo ZIP à prova d'água como padrão)

Caixa quadrada de alumínio termolacado 112x116mm.

Cores personalizáveis (estrutura e tela):

Branco RAL 9010 ou cinza RAL 7016 FS estrutura (padrão)

Outros RAL em opção.

Gama de lonas Soltis 92 cores à sua escolha.

Largura de 800 a 3.800 mm

Altura de 1200 a 3000 mm

Manobra

Motorização de controle remoto Somfy como padrão

Guincho com fim de curso com retorno interno de 90° (opcional)

Outras manobras (opcional)

Guia

Guia 58x44 de pé

Guia 35x31 (opção)

5 anos de garantia

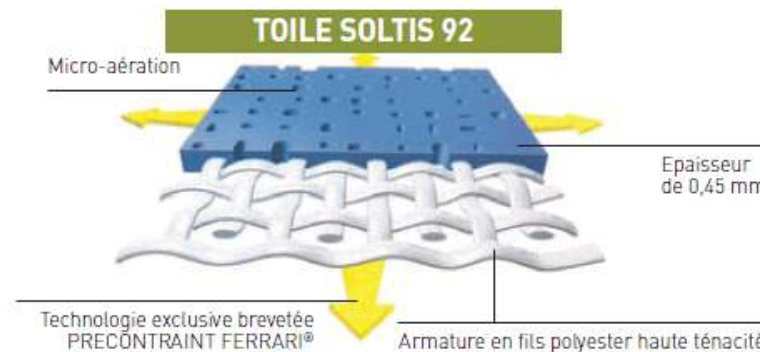

Personalização da Fachada com ripas

Modelo	SG01	SG02	SG03	SG05	SG06
Forma lâmina	Retângulo	Retângulo	Retângulo	Losango	Oval
Seção da lâmina (hx.ep.)	40x10	80x20	150x30	40x12	100x25
Distância centro da lâminas 50mm		96mm	170mm	85mm	92mm
Espaço entre a lâmina (e)	10mm	16mm	20mm	25mm	-----
Ocultação (%)	80%	83%	88%	71%	100%

SG01



SG02

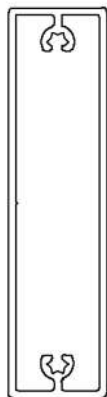

SG03

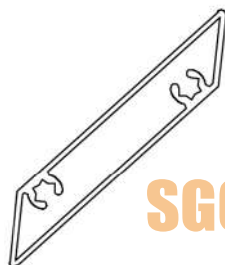
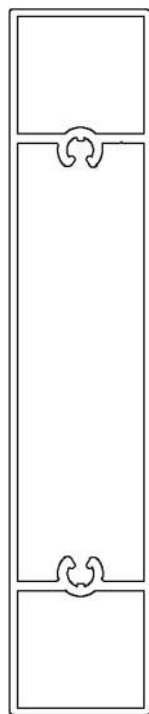

SG05

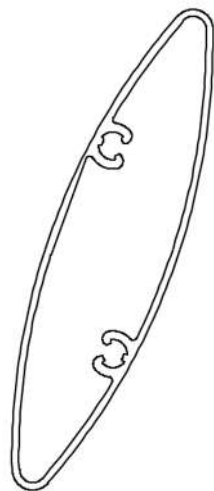

SG06

SPR02 - Montpellier, Hérault (34)



Pérgula bioclimática Sun Protect - SABER MAIS - Fachada de ripas Fixas



Pergola SPR02 cinza platina

Cor de sua escolha



Couleur et finitions au choix

Oferecemos-lhe a personalização das suas pérgolas bioclimáticas, o acabamento de sua escolha em:

- a estrutura
- o telhado
- opções de fachada
- tecidos de toldo

Acabamentos

O acabamento é feito por pintura a pó e vem em acabamento fosco, acetinado, brilhante ou jateado, e em uma infinidade de cores, a escolher na paleta RAL. Para garantir a melhor qualidade: processe de acordo com o padrão Qualicoat.

ACABAMENTOS MATE:

As tintas foscas dão uma aparência macia e sedosa à superfície. O acabamento fosco é sóbrio, esconde imperfeições e sujeiras. A manutenção de uma tinta fosca é mais fácil, e o acabamento é mais forte, mais resistente a choques e arranhões. As tintas foscas são ideais para revestimentos expostos.

ACABAMENTOS ACETINADOS:

O compromisso perfeito entre mate e brilho, as tintas acetinadas proporcionam uma luminosidade discreta que realça as formas. Resistentes e de fácil manutenção, os acabamentos acetinados cobrem com eficácia e delicadeza as áreas expostas. Em contraste com a pintura fosca, seu brilho suave se destaca ainda mais.

ACABAMENTOS LIXADO (acabamento recomendado):

O acabamento lixado dá um efeito fosco texturizado. Oferece um relevo fino, seu toque é sutil. Este acabamento está na moda, muito sólido e prático de usar. É difícil de arranhar e sua manutenção é fácil.



Termolacagem em conformidade com as etiquetas Qualicoat e Qualimarine (preparação específica antes realização do tratamento de superfície).

Pérgola bioclimática Sun Protect



SPR02.2 - Toulouse, Haute-Garonne (31)

SunProtect também é 100% projetos sob medida: extensão de pergola, boné, vista lateral, brisa luzes, mistura de materiais (madeira e alumínio),...

SPR02.2 - Saint-Jean, Haute-Garonne (31)



Projeto realizado com o criador do espaço Portelli

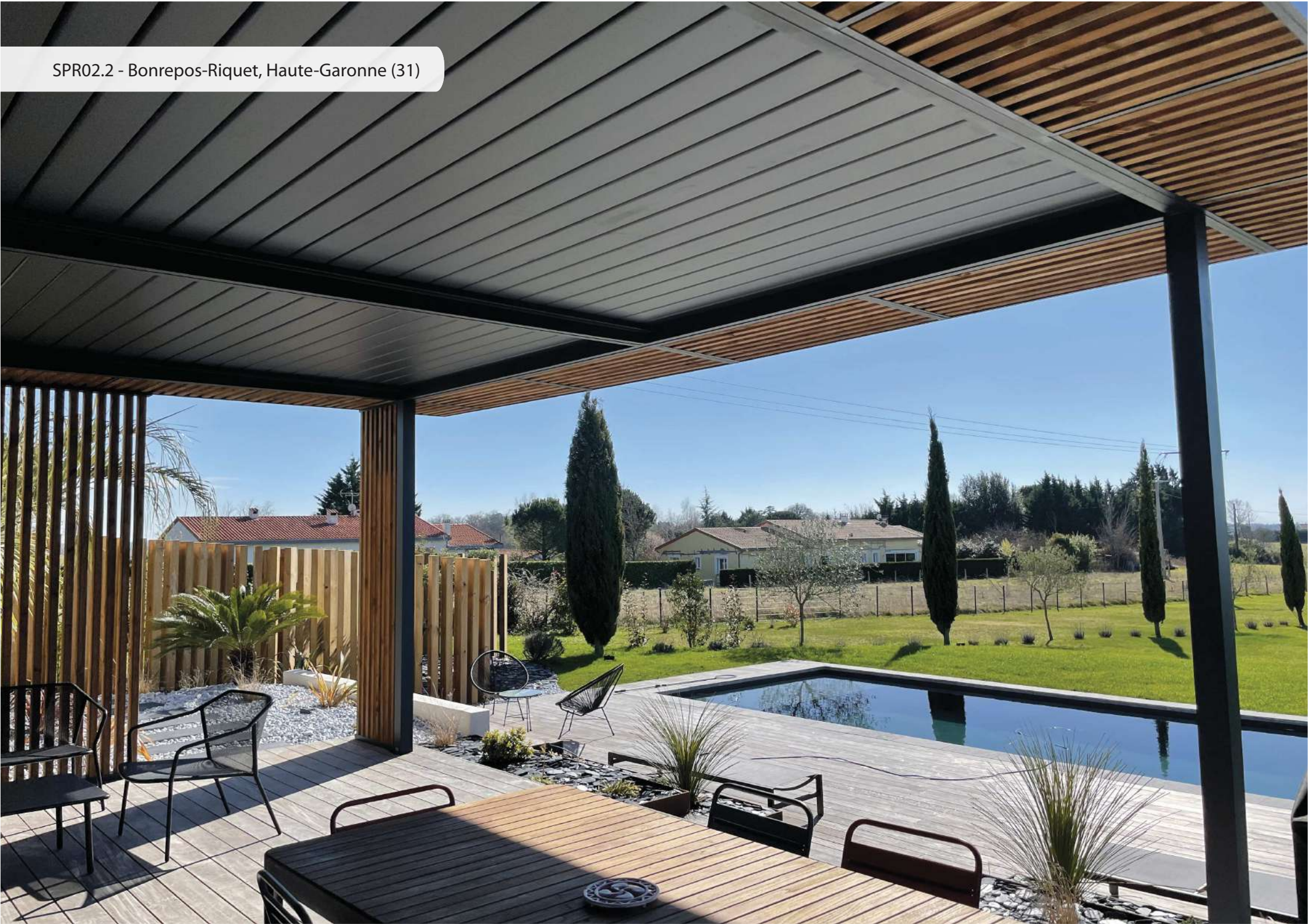

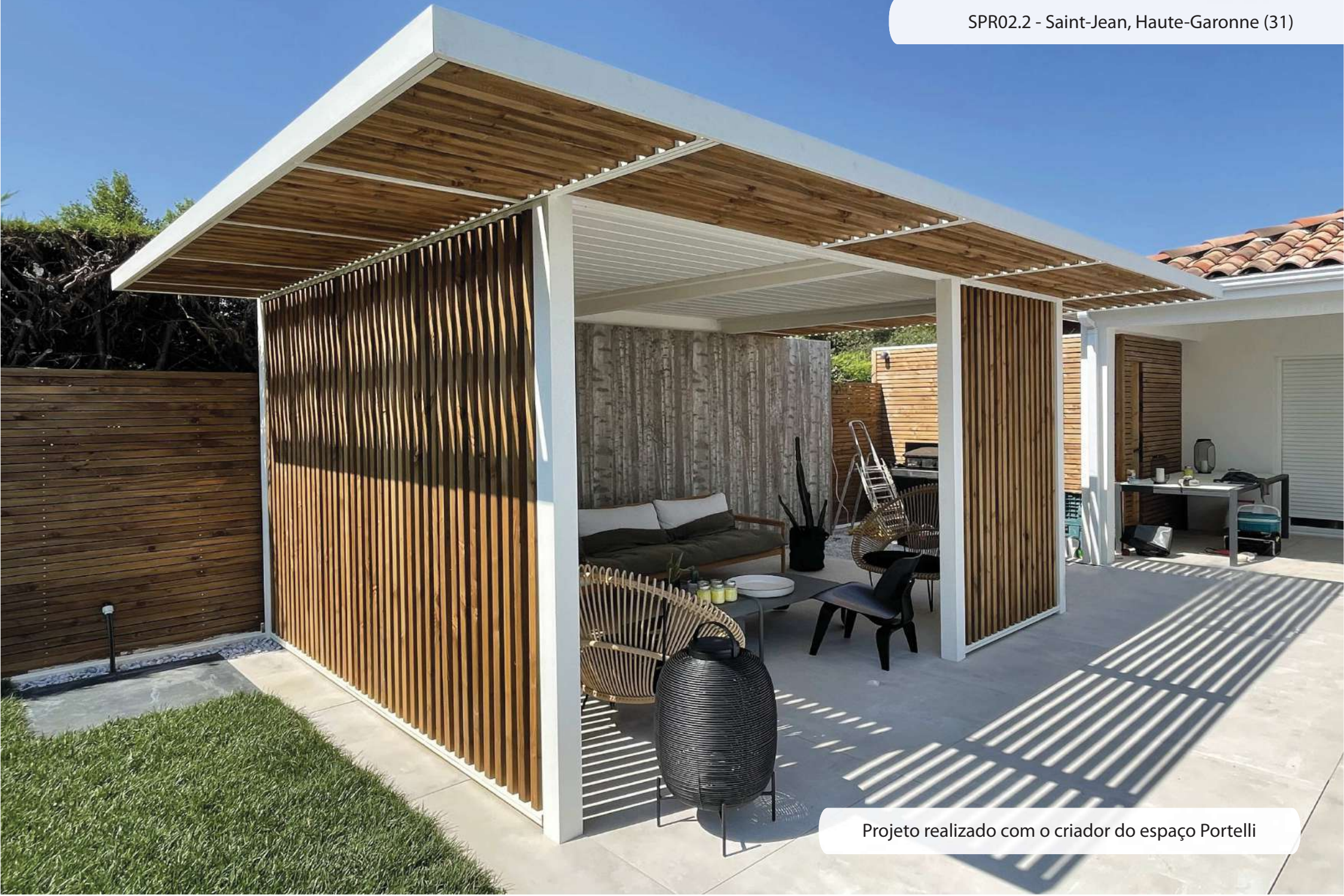

A arte da matéria



Com sua experiência no projeto e fabricação de peças e conjuntos de alumínio, AXIUM Solutions Aluminium projeta e fabrica uma linha completa de produtos de segurança e equipamentos em torno de sua piscina e jardim.

Seja qual for o estilo do seu exterior: jardim, terraço, piscina, campo
O Sun Protect adapta-se a todas as suas necessidades e melhora a sua fora.



AXIUM Solutions aluminium - 21 rue Boudeville - 31100 TOULOUSE

SAS au capital de 60.000€ - RCS Toulouse: 753 488 774

Tél: +335 61 16 32 90 - commercial1@axium-aluminium.fr

www.axium-aluminium.fr