

PERGOLA BIOCLIMATICA IN ALLUMINIO



SUN PROTECT



Finitura premium

- progettato e fabbricato in Francia -

Versione protezione solare

- Lame ovali 160x26 -

Versione impermeabile

- Lame 160x32 -

Motorizzazione

- di serie su tutti i nostri modelli -

Estetico

- Assemblaggi ordinati e discreti -

Struttura 100% alluminio





Ogni progetto attuativo ha un carattere specifico,
a seconda della forma, del supporto di installazione, dell'esposizione, del
caratteristiche del luogo.

Tanti dati che devono essere oggetto di studi meticolosi.

Il nostro compito è analizzare nel dettaglio tutti i parametri
tecniche e per offrirti le migliori soluzioni.

Tutti i nostri prodotti sono progettati e fabbricati in Francia, per te
fornire prodotti di fascia alta e un servizio di qualità.

Riepilogo

SUN PROTECT: pergola bioclimatica alluminio

PRESENTAZIONE E VANTAGGI DELLA GAMMA

I NOSTRI MODELLI: Pergola SPR01

Pergola SPR02

Pergola SPR02.2

Pergola SPR03

LE OPZIONI

LE OPZIONI

I tessuti per tende da sole

Facciata con lamelle fisse

Finiture

Progetti 100% su misura...



somfy®



Pergola bioclimatica in alluminio. Solo protezione solare o versione impermeabile. Pergola motorizzata di serie per tutti i modelli. Progettato e prodotto in Francia

Garanzia: materiali 5 anni, attrezzature 2 anni. Parti e spese postali

SPR01 - Colomiers, Haute-Garonne (31)



Benefici

Sostenibilità ed ecologia

La gamma Sun Protect è progettata e prodotta in Francia.
La scelta dei materiali (alluminio termolaccato e acciaio inox), la ricerca di massima efficienza, design ottimale, hanno permesso lo sviluppo di un prodotto che unisce estetica, affidabilità e durata. L'alluminio è un prodotto rinnovabile.

Manutenzione minima

Al di là delle sue qualità estetiche e funzionali, la pergola bioclimatica Sun Protect, grazie al processo di verniciatura a polvere, ha un rivestimento dalla durata ineguagliabile. L'intera struttura e gli elementi in alluminio sono verniciati a polvere.

Installazione semplificata

La gamma Sun Protect è stata progettata per facilitarne l'installazione.
Innovativo sistema di giunzione tra profili.
Azionamento e motorizzazione perfettamente integrati.
Pali di fissaggio senza piastre.





Dalla pergola standard ai progetti su misura, ti supportiamo per realizzare i tuoi sogni.

Un design pulito e minimalista - un pergolato su misura

Il requisito nella progettazione e nello sviluppo della gamma Sun Protect ha reso possibile lo sviluppo un prodotto dal design pulito.

Le sezioni dei profili della gamma Sun Protect sono dimensionate per mettere in risalto il tuo spazi esterni, e di adattarsi armoniosamente al proprio ambiente.



ASSEMBLAGGIO DI ELEMENTI

- senza fissaggio visibile -



DRENAGGIO DELL'ACQUA INVISIBILE

- profili in alluminio perfettamente assemblati -



QUALITÀ DEI MATERIALI

- struttura in alluminio verniciato a polvere -
- viteria in acciaio inox -
- flange termolaccate -





Benefici

PERGOLA BIOCLIMATICA

La gamma SUN PROTECT, una pergola bioclimatica con struttura in alluminio
Una copertura completa realizzata con profili in alluminio, che consente l'apertura,
chiusura e preciso orientamento delle lamelle superiori.



LA GAMMA SUN PROTECT

- protegge la tua casa dalle radiazioni solari in estate
- consente il massimo sole negli inverni
- garantisce una precisa regolazione della luminosità
- favorisce la ventilazione naturale del tuo terrazzo



Prodotto personalizzato:

- modello autoportante (4 o 6 montanti), a parete (2 o 3 montanti)
- altezza del palo personalizzata
- dimensioni e accoppiamenti personalizzati delle pergole
- colori a scelta (struttura e tetto)

Telaio in alluminio:

- Montanti sezione 100x100, 120x120
- Traverse sezione 150x30 e 200x40
- lame orientabili 160x26 o 160x32
- giunti invisibili, finitura perfetta

Comfort climatico:

- le lamelle del tetto sono orientate a 140°
- gestione della luminosità, soleggiamento
- regolazione del guadagno solare
- protezione dalla pioggia (modello SPR02 e SPR03)

Il tetto:

- lame ovali (SPR01) o rettangolari (SPR02), a Z (SPR03).
- drenaggio laterale e discesa dell'acqua tramite i pali
- Lame orientabili a 140° tramite motorizzazione
- funzionamento silenzioso e affidabile

Dal telecomando le lame vengono orientate con precisione per modulare la luce naturale, eliminare i riflessi parassiti e proteggere l'interno dall'irraggiamento solare.

Le stecche della pergola sono orientate per proteggere l'interno da sguardi indiscreti lasciando filtrare la luce naturale

I nostri modelli

Per soddisfare tutte le vostre esigenze e vincoli, offriamo una vasta gamma di pergole bioclimatiche, dotato di 3 distinti profili di copertura, fornendo diverse soluzioni tecniche ed estetiche.

SUN PROTECT SPRO1: *protezione solare*



La pergola è dotata di una stecca più sottile di forma ovale. Questo tipo di tetto favorisce la protezione solare, la ventilazione posizione chiusa e la luminosità in posizione aperta.

Questo modello di pergola è molto discreto, la motorizzazione e l'impianto l'azionamento della lama è completamente nascosto.



Pergola bioclimatica Sun Protect - I MODELLI

SUN PROTECT SPRO2: protezione piovere

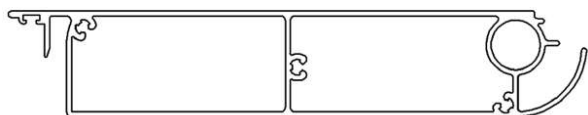

Dotata di lama rettangolare, e annidabile, la pergola è prevista anche per la protezione dalla pioggia.
Lama a doppia parete e rinforzo centrale, per una migliore resistenza.

La versione SPRO2.2 è una versione rinforzata, permettendo maggiori profondità, così come campate senza posta più lunghe importanti.



SUN PROTECT SPRO3: protezione piovere

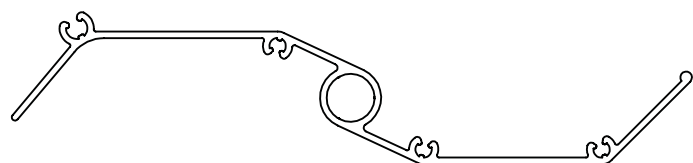

Questa pergola è dotata di una lama a Z a parete singola.
Questo tipo di tetto conferisce una certa leggerezza alla pergola.

Le lame sono disposte perpendicolarmente alla casa.



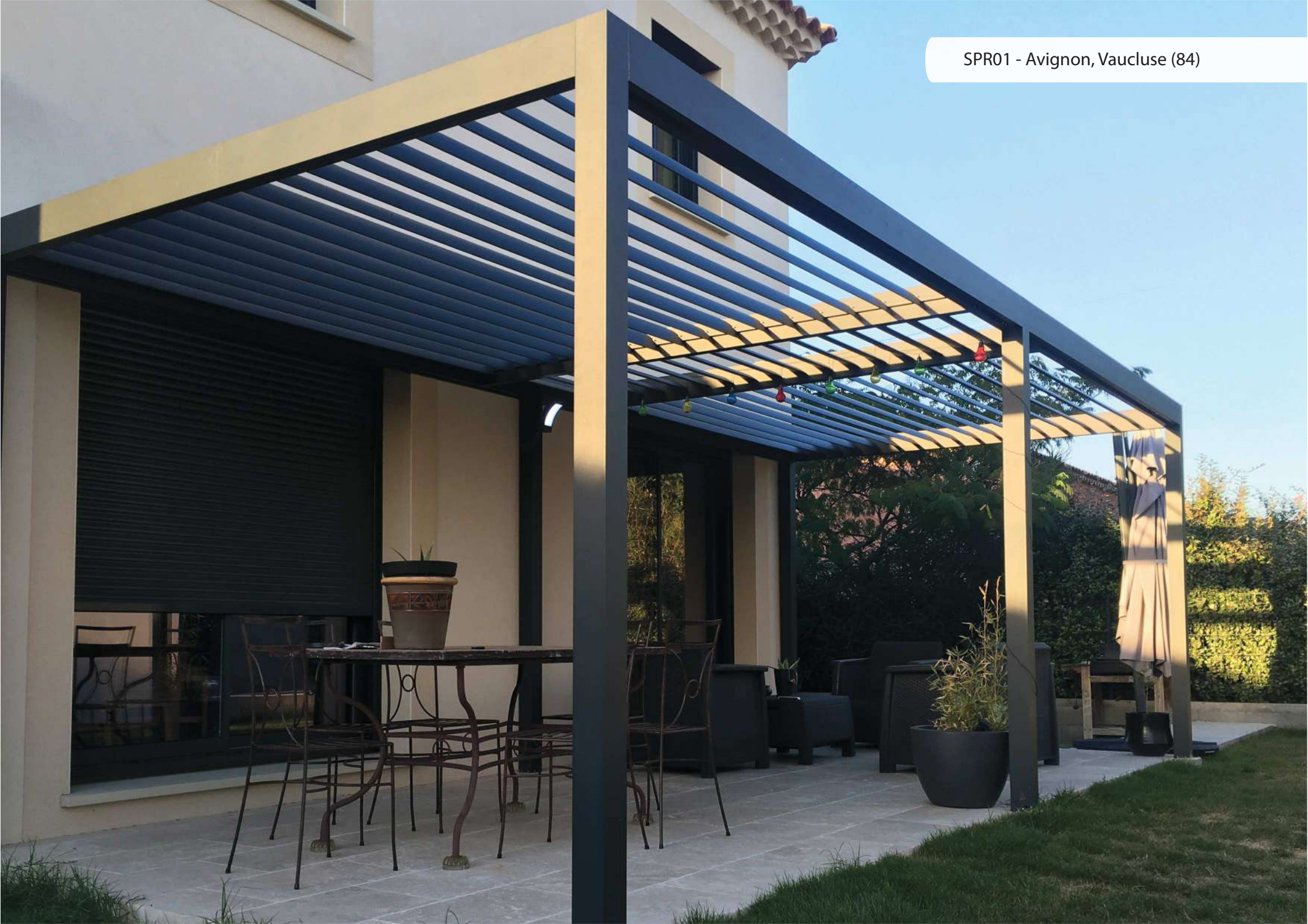

I limiti del profilo a sezione ovale 160x26

la resistenza al vento della pergola.

Ha quindi un'altissima resistenza alle condizioni climatiche.

SPR01 - Caratteristiche

Sezione palo: Quadrato 100x100 ep.3mm
Sezione trasversale: Rettangolo 150x30
Sezione lama: Ovale 160x26mm
Ø asse lama: Acciaio inox Ø14
Orientamento lama: Parallelo alla casa

Motorizzazione: Tramite motore Somfy IO

Altezza: 2m50 (standard) o altro
Dimensioni massime: 3m42 x 7m

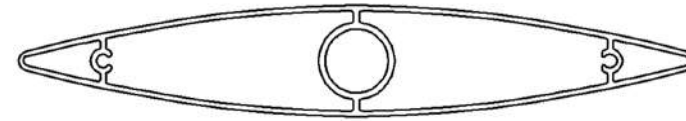
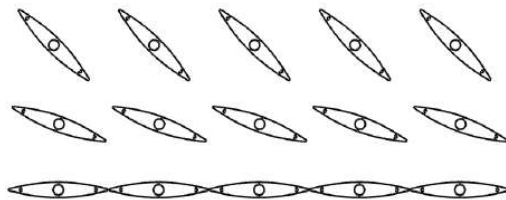

Motore elettrico

HOME MOTION by **somfy.**



La tecnologia io-homecontrol® è un protocollo radio utilizzato dai principali marchi. È la tecnologia di riferimento per i marchi specializzati nella casa, intelligente (feedback) e altamente sicuro (chiave di crittografia).



SPR01 - Protezione solare



Modello SPR01

Taglie disponibili

Profondità: da 1167mm a 3421mm (ogni 161mm)

Larghezza: da 2000mm a 7000mm (ogni 1mm)

Modulo: parte della copertura costituita da a stesso gruppo di lame.

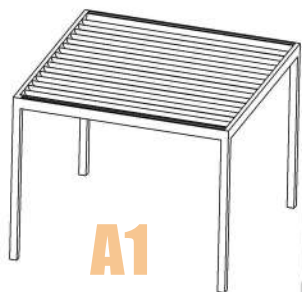

A1

Modello A1 e C1

Larghezza 2m a 3m

4 pali - 1 modulo

Funzionamento 1 motore elettrico

Modello a 2 pali a parete

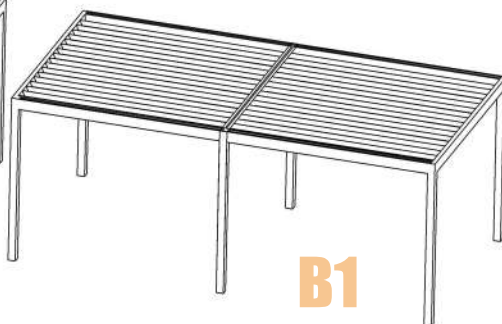

B1

Modello B1 e D1

Larghezza 4m51 a 6m

6 pali - 2 moduli

Funzionamento 2 motori elettrici

Modello a 3 pali a parete

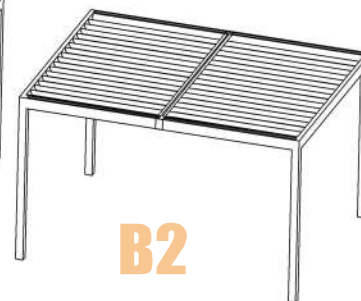

B2

Modello B2 e D2

Larghezza 3m01 a 4m50

4 pali - 2 moduli

Funzionamento 2 motori elettrici

Modello a 2 pali a parete

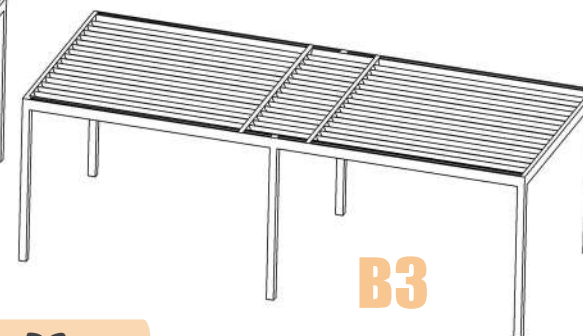

B3

Modello B3 e D3

Larghezza 6m01 a 7m

6 pali - 2 moduli

Funzionamento 2 motori elettrici

1 telaio centrale con lame FISSE

Modello a 3 pali a parete



C1

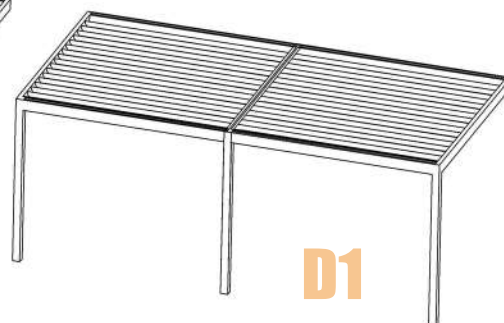

D1

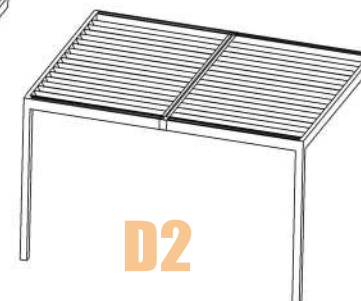

D2

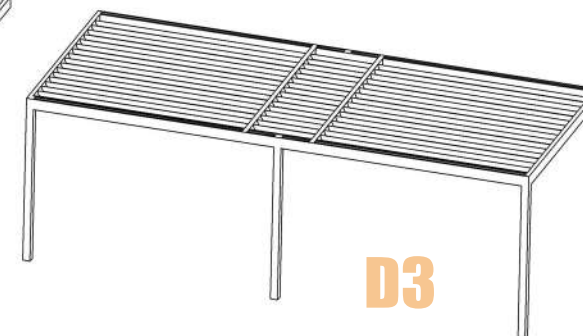

D3



Configurazioni Sun Protect - Modello SPR01



Il profilo a sezione rettangolare 160x32mm, rinforzato con pareti interno, assicura un'elevata resistenza alle sollecitazioni meccaniche causato da vento e neve.

SPR02 - Caratteristiche

Sezione palo:	Quadrato 100x100 ep.3mm
Sezione trasversale:	Rettangolo 150x30
Sezione lama:	Rettangolo 160x32mm
Ø asse lama:	Acciaio inox Ø14
Orientamento lama:	Parallelo alla casa
Motorizzazione:	Tramite attuatore elettrico LINAK
Altezza:	2m50 (standard) o altro
Dimensioni massime:	3m43 x 9m (18m su misura)

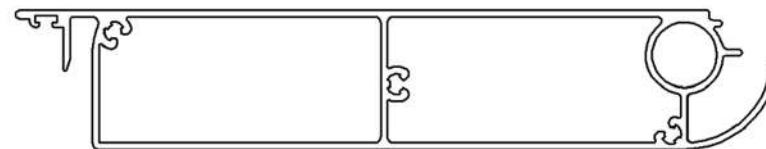
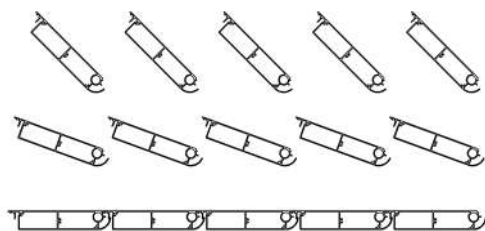

Cilindro elettrico

LINAK® 
WE IMPROVE YOUR LIFE



Il movimento del cilindro permette di azionare l'apertura e la chiusura delle stecche della pergola.
L'attuatore elettrico combina perfettamente potenza, design compatto, robusto involucro in alluminio, alta classe di protezione.

Quindi puoi contare su una soluzione semplice per l'integrazione nella tua applicazione.
Bassa rumorosità e basso consumo



SPR02 - Protezione piovvere

SPR02 - Montpellier, Hérault (34)



Modello SP02

Taglie disponibili

Profondità: da 1183mm a 3435mm (ogni 161mm)

Larghezza: da 2000mm a 9000mm (ogni 1mm)

Altre dimensioni personalizzate

Modulo: parte della copertura costituita da a stesso gruppo di lame.



eA1

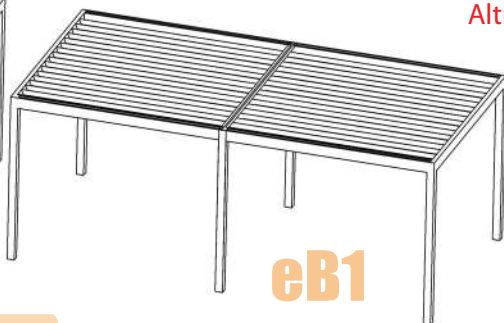

eB1



eB2

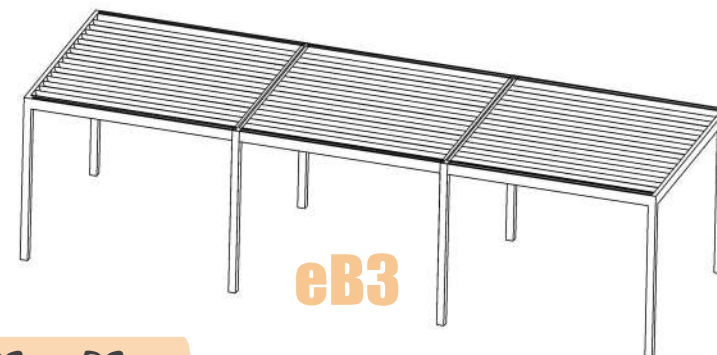

eB3

Modèle eA1 e eC1

Larghezza 2m a 3m

4 pali - 1 modulo

Manovra 1 cilindro elettrico

2 pali nel modello a parete

Modèle eB1 e eD1

Larghezza 4m51 a 6m

6 pali - 2 moduli

Funzionamento 1 o 2 cilindri elettrici

3 pali nel modello a parete

Modèle eB2 e eD2

Larghezza 3m01 a 4m50

4 pali - 2 moduli

Manovra 1 cilindro elettrico

2 pali nel modello a parete

Modèle eB3 e eD3

Larghezza 6m01 a 9m

8 pali - 3 moduli

Funzionamento 2 o 3 cilindri elettrici

4 pali nel modello a parete



eC1

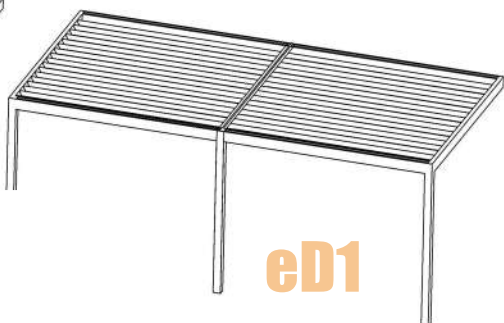

eD1



eD2

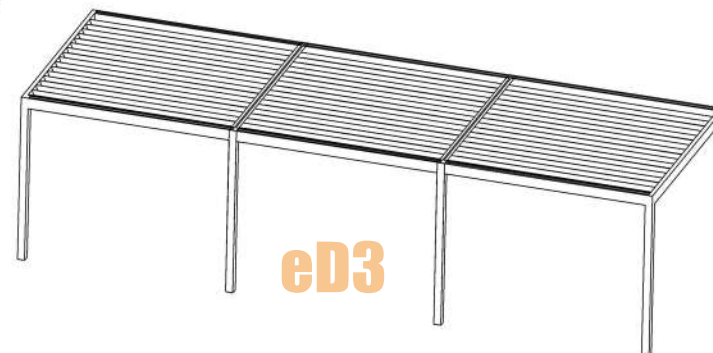

eD3



La struttura viene rinforzata, viene sostituito il profilo sezione 150x30 da un profilo 200x40. Sezione del palo 100x100 e 120x120.

Ha una maggiore resistenza meccanica

SPR02.2 - Caratteristiche

Sezione del palo: Quadrato 100x100 ep.3mm, 120x120
Sezione: Rettangolo 200x40
Sezione lame: Rettangolo 160x32mm
Ø asse lama: Acciaio inox Ø14
Orientamento lama: Parallelo alla casa

Motorizzazione: Tramite cilindro elettrico LINAK

Altezza: 2m50 (standard) o altro
Dimensioni massime: 3m92 x 6m20 (altri su richiesta)

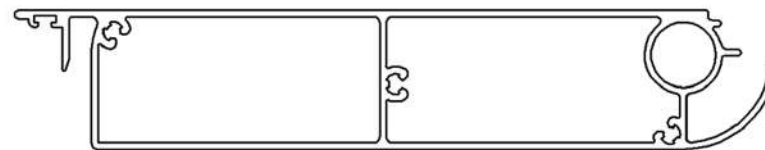
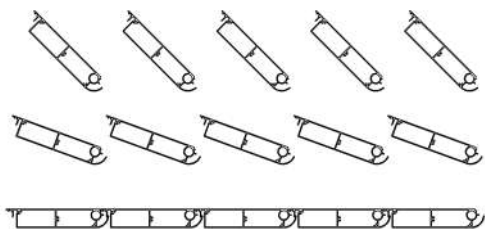

Cilindro elettrico

LINAK® 
WE IMPROVE YOUR LIFE



Il movimento del cilindro permette di azionare l'apertura e la chiusura delle lame di il pergolato. L'attuatore elettrico combina perfettamente potenza e design custodia in alluminio compatta e robusta, classe di protezione elevata.

Quindi puoi contare su una soluzione semplice per l'integrazione nella tua applicazione.
Bassa rumorosità e basso consumo



SPR02.2 - Struttura rinforzata



Modello SPR02.2

Modello eD2

Larghezza 4m51 a 6m20

2 pali - 2 moduli

Manovra 2 cilindri elettrici

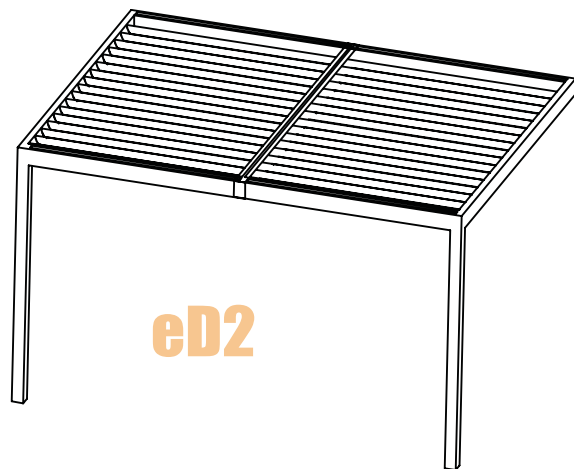

VANTAGGI modello SPR02.2:

Profondità fino a 4 m

Una campata di 6m20 senza palo centrale

Oltre, contattaci!



Dimensions disponibles

Profondità: da 1183mm a 3918mm (ogni 161mm)

Larghezza: de 4501mm a 6200mm (ognies 1mm)

Modulo: parte della copertura costituita da a stesso gruppo di lame.

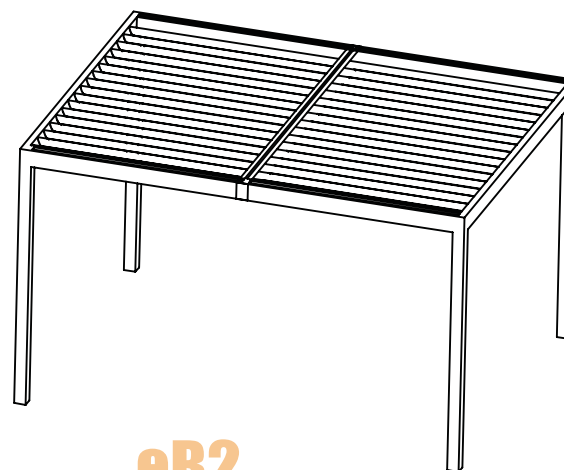

Modello eB2

Larghezza 4m51 a 6m20

4 pali - 2 moduli

Manovrae 2 cilindri elettrici

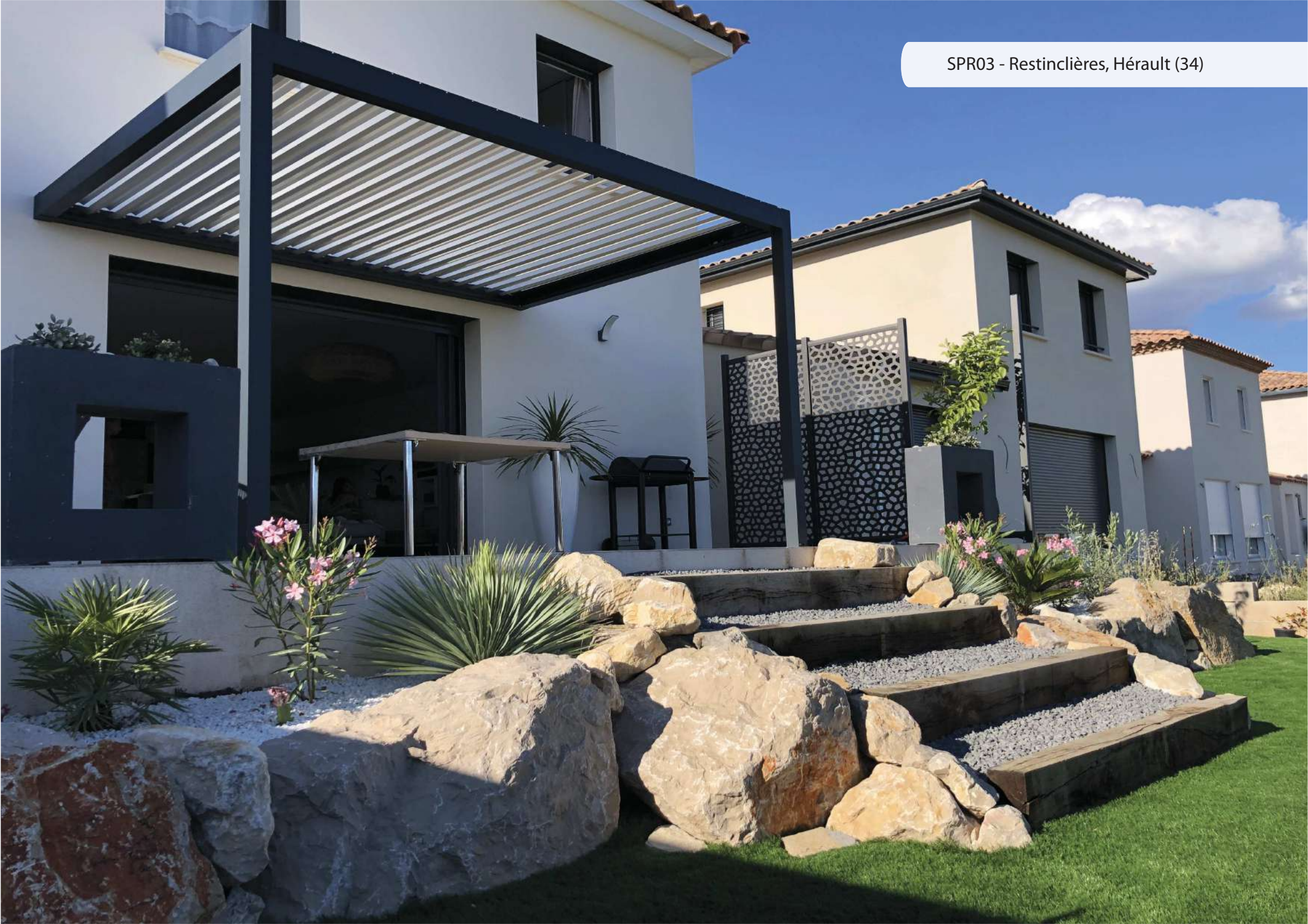

Il profilo a Z 175x32mm, parete singola, Fornisce protezione ottimale sotto la pioggia, utilizzando un tetto in versione ottimizzata (consente per offrirvi una pergola bioclimatica accessibile).

SPR03 - Caratteristiche

Sezione palo: Quadrato 100x100 ep.3mm
Sezione trasversale: Rettangolo 150x98
Sezione lame: In Z 175x32mm
Ø asse lama: Acciaio inox Ø10
Orientamento lama: Perpendicolare alla casa

Motorizzazione: Tramite motore Somfy IO

Altezza: 2m50 (standard) o altro
Dimensioni massime: 3m x 7m85

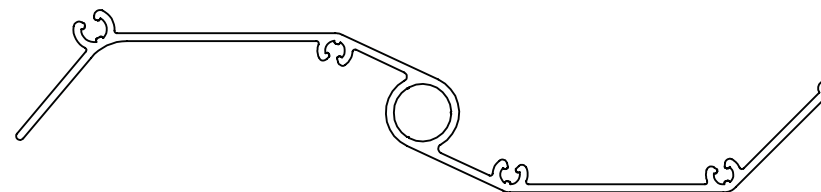
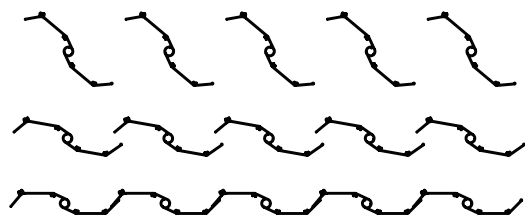

Motore elettrico

HOME MOTION by **somfy**



La tecnologia io-homecontrol® è un protocollo radio utilizzato dai principali marchi. È la tecnologia di riferimento per i marchi specializzati nella casa, intelligente (feedback) e altamente sicuro (chiave di crittografia).



SPR03 - Protezione piovere

SPR03 - Restinclières, Hérault (34)



Modello SPR03

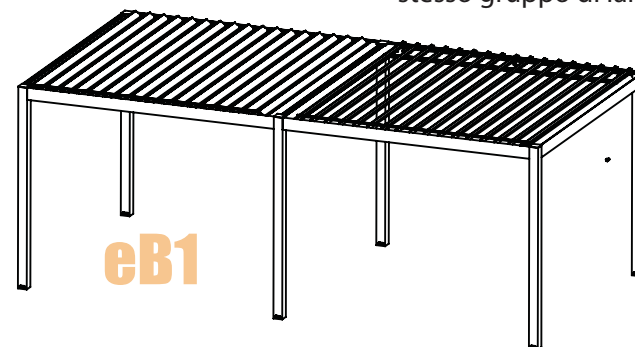
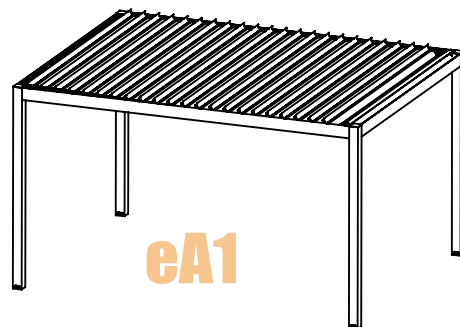

Modello eA1 e eC1

Larghezza 2956 e 3922mm

4 pali - 1 modulo

Manovra 1 motore elettrico

2 pali nel modello a muro

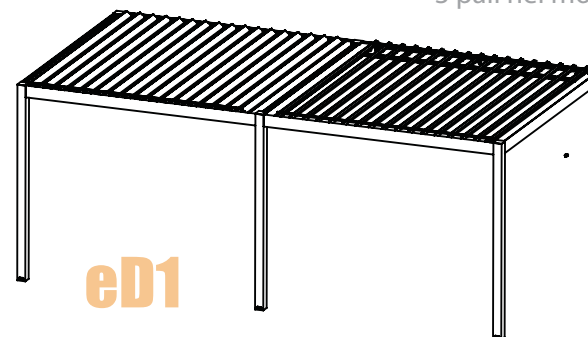
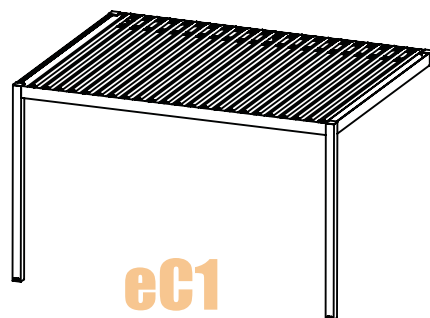
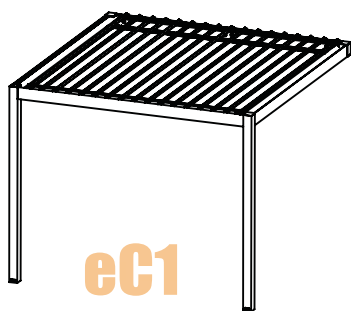

Taglie disponibili

Profondità: 3000mm

Larghezza: 2956mm / 3922mm / 5914mm / 7848mm

Modulo: parte della copertura costituita da a
stesso gruppo di lame.

Specificità del modello SPR03:
orientamento delle lamelle perpendicolare alla facciata

Altre dimensioni personalizzate, contattaci

Modello eB1 e eD1

Larghezza 5914m - 7846mm

6 pali - 2 moduli

Manovra 2 motori elettrici

3 pali nel modello a muro

Le nostre opzioni

SunProtect innova ogni giorno per soddisfare tutti i tuoi desideri. Molte opzioni sono a tua disposizione disponibile a sedurti, sia esteticamente che funzionalmente.

Pannelli scorrevoli in alluminio

Pannello a doghe orizzontali fisse
Alette orizzontali rettangolari 40x10 (tipo SG01)
Fatto su misura
Finitura e montaggio senza viti a vista

Elevata guida grazie alle triple rotaie e rulli in alluminio

Binario di guida a pavimento
(terreno orizzontale senza pendenza)

Serratura a pavimento per ogni pannello

SG01



Pannelli in vetro

Dotata di lama rettangolare, e annidabile, la pergola è prevista anche per la protezione dalla pioggia.
Lama a doppia parete e rinforzo centrale, per una migliore resistenza.

Struttura in alluminio verniciato a polvere
Vetro temperato di 4 mm di spessore
Dimensioni personalizzate
Altezza e larghezza



Tenda da sole elettrica ZIP in tela Soltis 92

Tenda progettata e fabbricata in Francia, classe 3 di resistenza al vento.
Tela precompressa Serge Ferrari, prodotto di alta gamma con più colori tra cui scegliere. Negozio ZIP per una maggiore resistenza.



Pergola bioclimatica Sun Protect - LE OPZIONI

Facciata con lamelle verticali orientabili

Innovazione Sun Protect

Consente l'apertura o la chiusura delle lamelle in ordine
preservare la tua privacy e proteggerti dal vento

Rotazione lama manuale di 140°.

Lame ovali 160x26

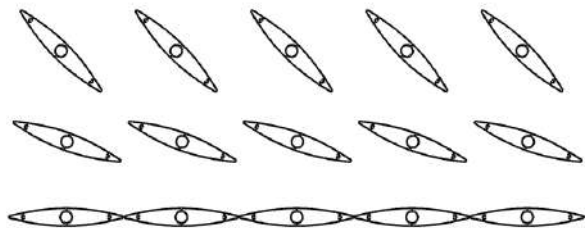

Facciata a doghe orizzontali Fisse

5 lame tra cui scegliere per la realizzazione di facciate, complete o
parziale, creando un riparo dal vento, dal sole o dal contrario.

Frontale in alluminio termolaccato.

3 dimensioni delle lame rettangolari: 40x12, 80x20, 150x30mm.

1 lama a forma di diamante: 40x12mm

2 lame ovali: 100x25 e 160x26mm

Scelta della spaziatura delle lamelle.





LED periferica SPR03



LED modulo 1m SPR01-02

Illuminazione LED

Barra LED luminosa diffondente:

- Modulo 1m su pergolato
SPR01, SPR02 e SPR02.2
- archetto periferico SPR03

Totalmente integrato nella struttura

Alimentazione 24v

Regolazione dell'intensità della luce

Telecomando incluso

Saperne di più

Tenda verticale motorizzata

Tela precompressi Ferrari Soltis 92
Scivoli in alluminio (modello ZIP impermeabile di serie)
Scatola quadrata in alluminio termolaccato 112x116mm.

Colori personalizzabili (struttura e tela):
Struttura bianca RAL 9010 o grigia RAL 7016 FS (standard)
Altri RAL in opzione.
Tela gamma Soltis 92 colore a scelta.

Larghezza da 800 a 3.800 mm
Altezza da 1200 a 3000 mm

Manovra

Motorizzazione telecomando Somfy di serie
Argano con finecorsa con ritorno interno a 90° (optional)
Altre manovre (facoltative)

Guida

guida 58x44 autoportante
guida 35x31 (opzione)

5 anni di garanzia



Personalizzazione della Facciata con doghe

Modello	SG01	SG02	SG03	SG05	SG06
Forma della lama	Rettangolo	Rettangolo	Rettangolo	Rombo	Ovale
Sezione lama	40x10	80x20	150x30	40x12	100x25
Interasse lama	50mm	96mm	170mm	85mm	92mm
Spazio tra la lama	10mm	16mm	20mm	25mm	-----
occultamento (%)	80%	83%	88%	71%	100%

SG01



SG02

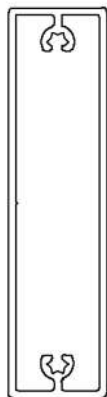

SG03

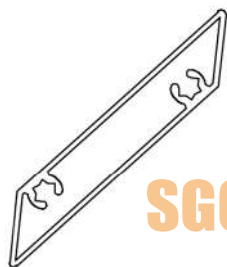
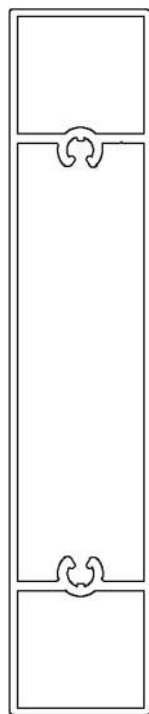

SG05

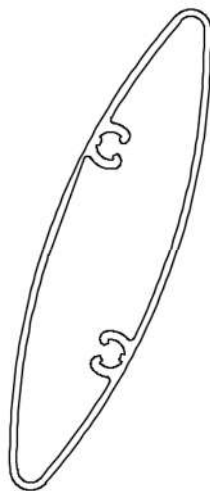

SG06

Modèle SPR02 - Montpellier, Hérault (34)



Pergola bioclimatica Sun Protect - SAPERNE DI PIÙ - Facciata a lama Fisse



Pergola SPR02 grigio platino

Colore a scelta

Couleur et finitions au choix

Vi proponiamo di personalizzare le vostre pergole bioclimatiche, la finitura a scelta su:

- la struttura
- il tetto
- opzioni di facciata
- tessuti per tende da sole



Finiture

La finitura è realizzata mediante verniciatura a polvere ed è disponibile in finiture opache, satinata, lucida o sabbiata e in una moltitudine di colori, da scegliere dalla tavolozza RAL. Per garantire una qualità ottimale: processo secondo lo standard Qualicoat.

FINITURE OPACHE:

Le vernici opache conferiscono alla superficie un aspetto morbido e setoso. La finitura opaca è sobria, nasconde imperfezioni e sporco. La manutenzione di una vernice opaca è più semplice e lo strato di finitura è più forte, più resistente agli urti e ai graffi. Le vernici opache sono ideali per i rivestimenti a vista.

FINITURE SATINATE:

Perfetto compromesso tra opaco e lucido, le vernici satinata donano una luminosità discreta che mette in risalto le forme. Resistenti e di facile manutenzione, le finiture satinata coprono efficacemente e delicatamente le zone esposte. In contrasto con la vernice opaca, la loro lucentezza morbida risalta ancora meglio.

FINITURE SABBIATE (Finitura consigliata):

La finitura sabbiata conferisce un effetto opaco testurizzato. Offre un bel rilievo, il suo tocco è sottile. Questa finitura è di tendenza, molto solida e pratica da usare. È difficile da graffiare e la sua manutenzione è facile.



Termolaccatura conforme ai marchi Qualicoat e Qualimarine (preparazione specifica prima eseguire il trattamento superficiale).

Pergola bioclimatica Sun Protect



SPR02.2 - Toulouse, Haute-Garonne (31)

SunProtect, è anche progetti 100% tailor made:
estensione pergolato, tappo, vista laterale breeze,
luci, mix di materiali (legno e alluminio),...

SPR02.2 - Saint-Jean, Haute-Garonne (31)



Progetto realizzato con il creatore dello spazio Portelli

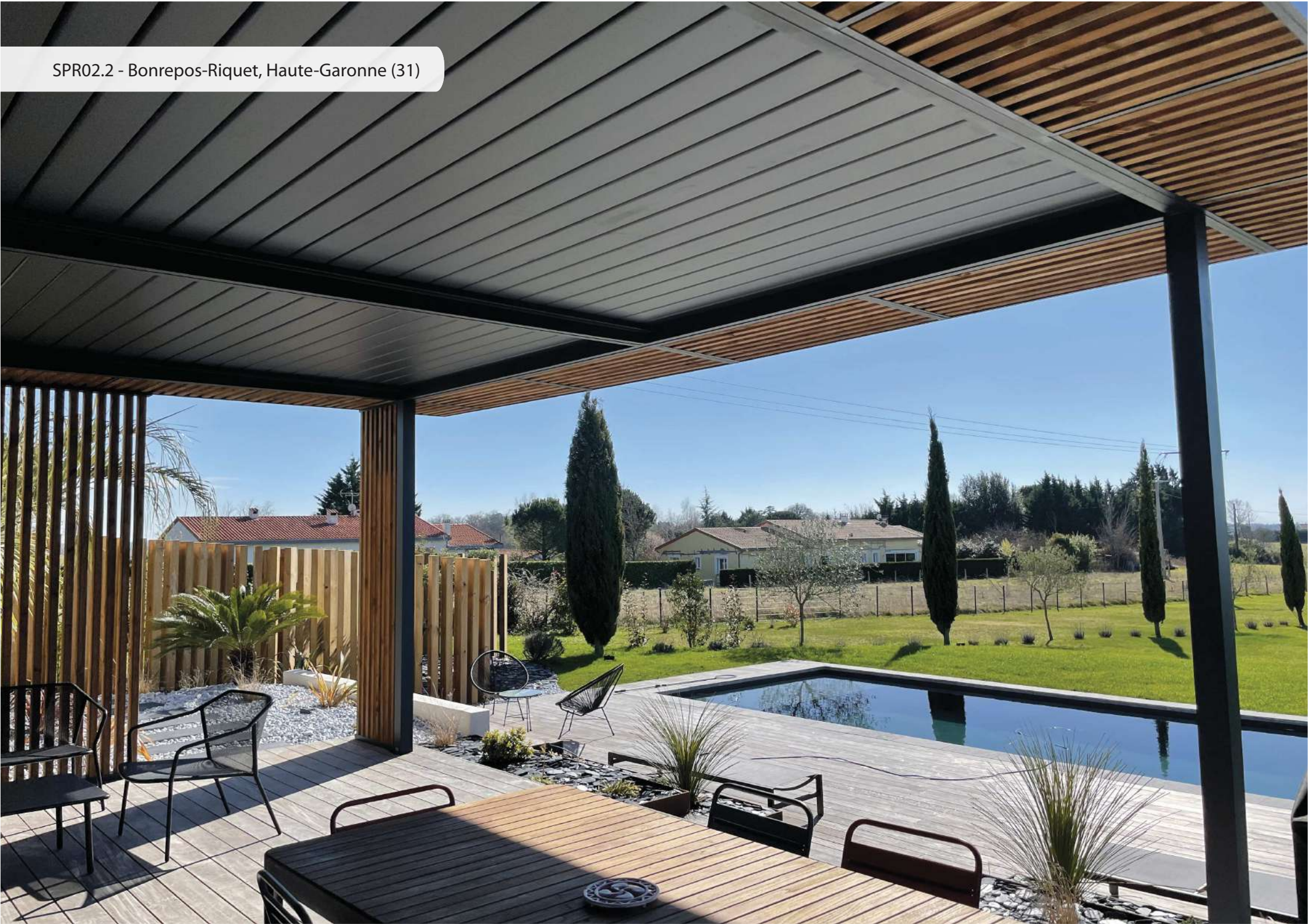

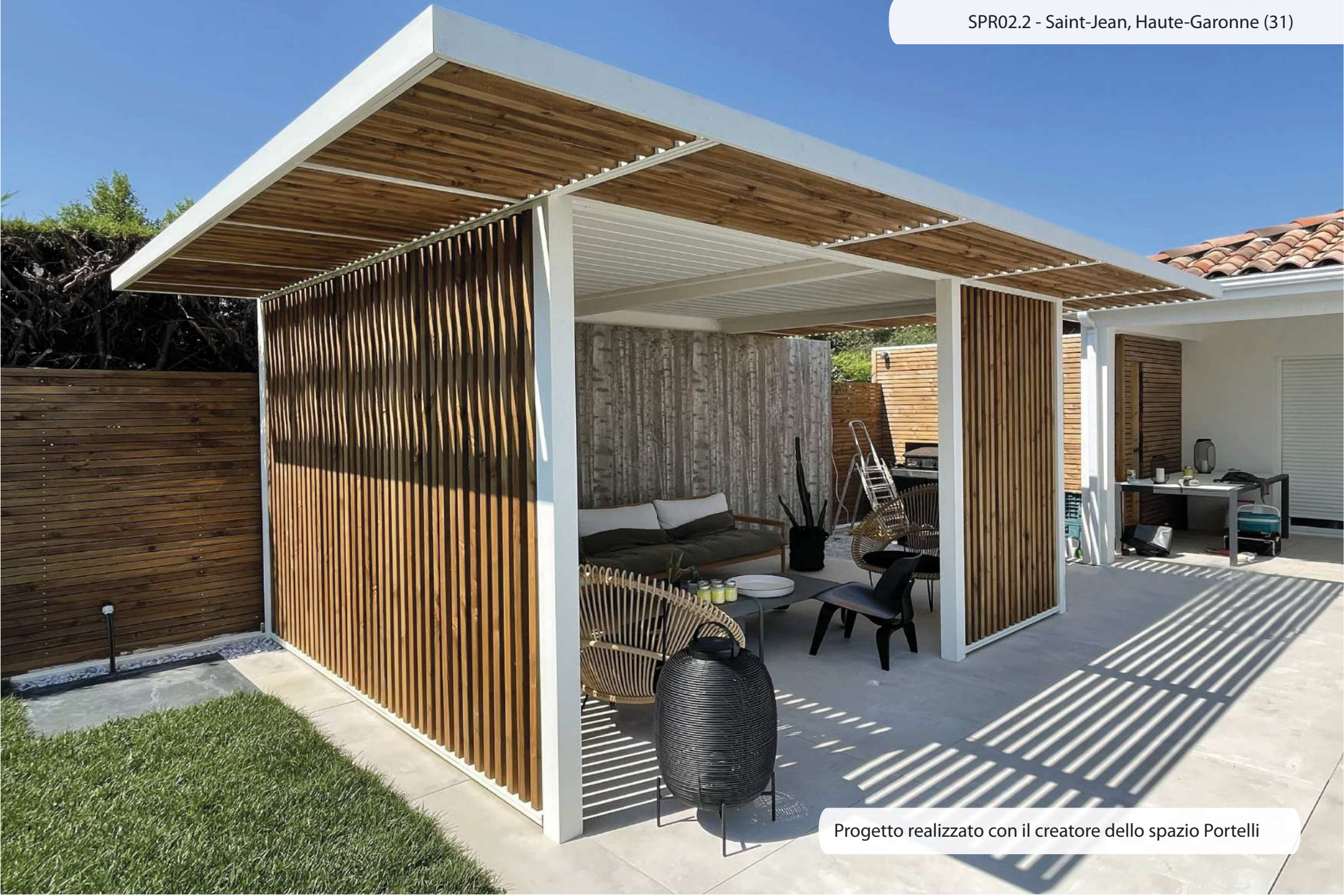

L'arte della materia



Con la sua esperienza nella progettazione e produzione di parti e assemblaggi in alluminio, AXIUM Solutions Aluminium progetta e produce una linea completa di prodotti per la sicurezza e le attrezzature intorno alla piscina e al giardino.

Qualunque sia lo stile del tuo esterno: giardino, terrazzo, piscina, la gamma Sun Protect si adatterà a tutte le tue esigenze e migliorerà le tue fuori.



AXIUM Solutions aluminium - 21 rue Boudeville - 31100 TOULOUSE

SAS au capital de 60.000€ - RCS Toulouse: 753 488 774

Tél: +335 61 16 32 90 - commercial1@axium-aluminium.fr

www.axium-aluminium.fr