

PÉRGOLA BIOCLIMÁTICA DE ALUMINIO



SUN PROTECT



Acabado de alta calidad

- diseñada y fabricada en Francia -

Version protection solaire

- lamas ovaladas de 160x26 -

Modelo impermeable

- lamas 160x32 -

Motorisation

- en serie en todos nuestros toldos -

Estética

- montajes cuidadosos y discretos -

Estructura con 100% de aluminio





Cada proyecto de instalación tiene un carácter específico, según la forma, el soporte de colocación, la exposición, las características del lugar de instalación.

Tantos datos por los que hay que hacer estudios minuciosos.

Nuestro trabajo consiste en analizar atentamente todos los parámetros técnicos y en darle a usted las mejores soluciones.

Todos nuestros productos están diseñados y fabricados en Francia, con el fin de ofrecerle productos de alta gama y un servicio de calidad.

Índice

SUN PROTECT : pérgola bioclimática de aluminio - versión protección solar o impermeable

Presentación y ventajas de la gama

NUESTROS MODELOS: Pergola SPR01

Pergola SPR02

Pergola SPR02.2

Pergola SPR03

LAS OPCIONES

MÁS INFORMACIÓN:

Lona de persianas

Fachada con lamas fijas

Acabados

Proyectos 100% a medida...



somfy®



Pérgola bioclimática de aluminio. Solo protección solar o versión impermeable. Pérgola motorizada de serie en todos los modelos. Diseñado y fabricado en Francia.

Garantía: materiales 5 años, equipo 2 años. Piezas y franqueo

SPR01 - Colomiers, Haute-Garonne (31)



Las ventajas

Durable y ecológica

La gama Sun Protect está diseñada y fabricada en Francia. La elección de los materiales (el aluminio termolacado y el acero inoxidable), la búsqueda de una máxima eficiencia, un óptimo diseño, han permitido la creación de un producto que combina la estética, la fiabilidad y la durabilidad. El aluminio es un producto renovable.

Mantenimiento mínimo

Además de sus calidades estéticas y prácticas, la pérgola bioclimática Sun Protect, gracias al método del termolacado, tiene un revestimiento con una duración de vida inigualada.

El conjunto de la estructura y los elementos de aluminio son termolacados.

Montaje sencillo

La gama Sun Protect ha sido diseñada para facilitar la instalación.

Sistema innovador de junta entre los perfiles.

Articulación y motorización perfectamente incorporados.

Fijación de los postes sin pletinas.



M SPR02 - Montpellier - Hérault (34)

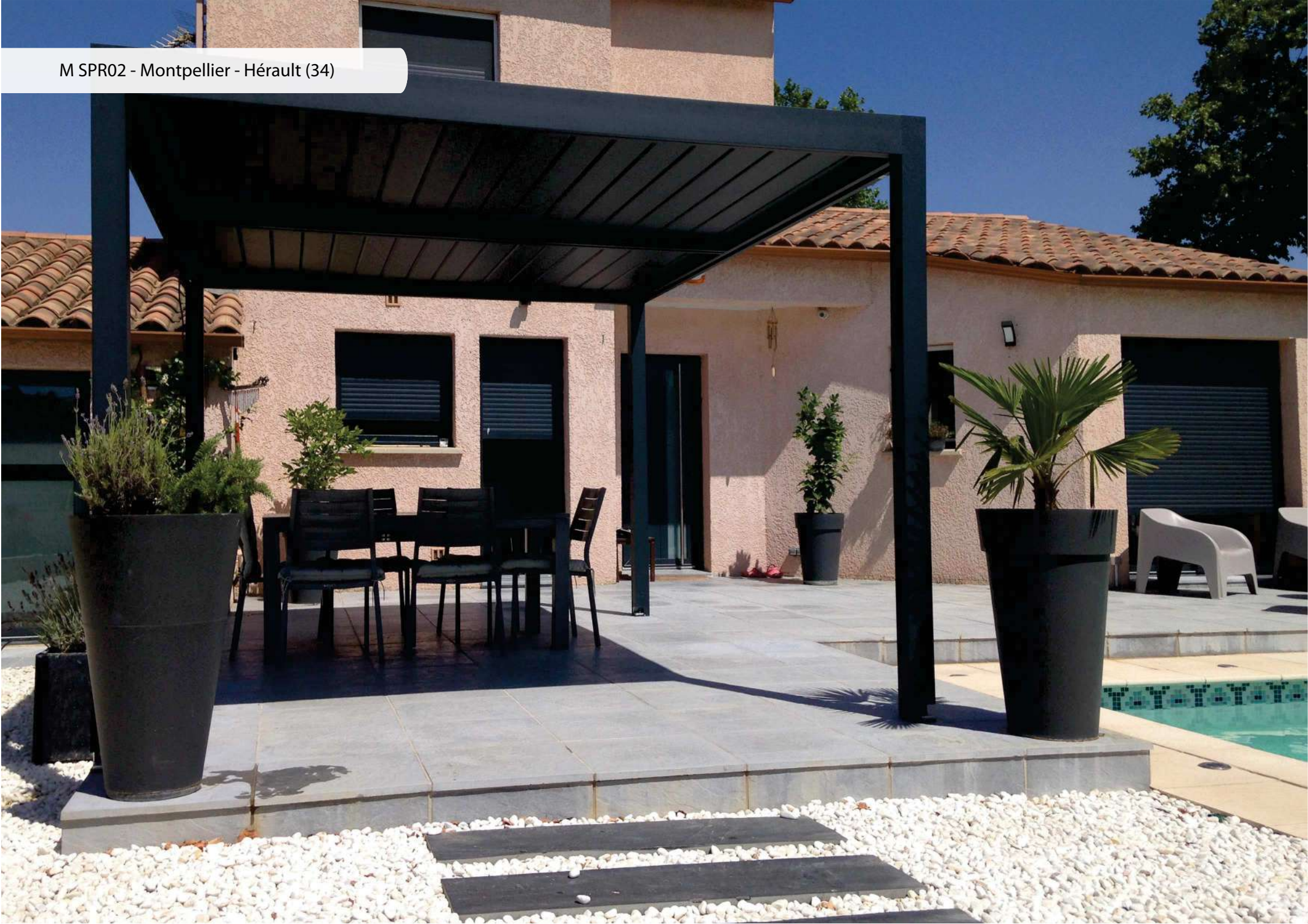

Desde la pérgola estándar hasta proyectos personalizados, lo apoyamos para que sus sueños se hagan realidad.

Un diseño depurado y minimalista - una pérgola a su medida

La exigencia en la creación y en la elaboración de la gama Sun Protect ha permitido la fabricación de un producto cuyo diseño es depurado.

Las secciones de los perfiles de la gama Sun Protect tienen dimensiones que permiten poner de relieve los espacios con p grandes superficies, y adaptarse de manera armoniosa al paisaje exterior.



EVACUACION DE LAS AGUAS INVISIBLE

- con perfiles de aluminio perfectamente montados -

MONTAJE DE LOS ELEMENTOS

- sin fijación visible -



CALIDAD DE LOS MATERIALES

- estructura de aluminio termolacada -

- tornillería de acero inoxidable -

- tapas termolacadas -





Las ventajas

PERGOLA BIOCLIMATICA

La gama Sun Protect, una pérgola bioclimática con estructura de aluminio. Un techo fabricado a base de perfiles de aluminio, permitiendo así la apertura, el cierre y la orientación muy precisa de las lamas superiores.



LA GAMA SUN PROTECT

- protege su vivienda de los rayos del sol en verano
- permite una máxima ensolación en invierno
- garantiza una regulación precisa de la luminosidad
- favorece una ventilación natural de su terraza



Producto hecho a medida:

- modelo autoportante (4 o 6 postes), mural (2 o 3 postes)
- altura de los postes a medida
- acoplamiento de las pérgolas
- colores a elegir (estructura y techo)

Estructura de aluminio :

- postes de sección 100x100
- travesaños de sección 150x30 y 200x40
- lamas giratorias 160x26 o 160x32
- montajes invisibles, acabado perfecto

Confort climático :

- las lamas del techo se orientan hasta 140°
- gestión de la luminosidad, de la insolación
- ajuste de los aportes solares
- impermeabilidad a la lluvia (modelo SPR02)

El techo :

- lamas ovaladas o rectangulares
- evacuación lateral y bajada del agua por los postes
- lamas orientables que se pueden orientar hasta 140° gracias a la motorización
- funcionamiento silencioso y fiable

Desde el mando a distancia, las lamas se orientan con precisión para modular la luz natural, eliminar los reflejos parásitos y proteger el interior de las radiaciones solares.

Las lamas de la pérgola están orientadas para proteger el interior de miradas indiscretas a la vez que permiten el paso de la luz natural

Nuestros modelos

Para satisfacer todas sus necesidades y limitaciones, ofrecemos una amplia gama de pérgolas bioclimáticas, equipado con 3 perfiles de techo distintos, proporcionando diferentes soluciones técnicas y estéticas.

SUN PROTECT SPRO1: solo protección solar

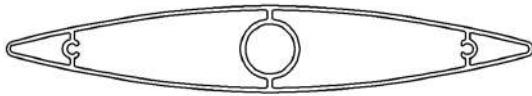

La pérgola está equipada con un listón de forma ovalada más elegante. Este tipo de cubierta favorece la protección solar, la ventilación en posición cerrada, y el brillo en la posición abierta.

Este modelo de pérgola es muy discreto, la motorización y el sistema impulsor de cuchillas están completamente ocultos.



Pérgola bioclimática Sun Protect - LOS MODELOS

SUN PROTECT SPRO2: protección contra la lluvia

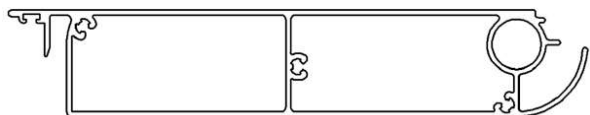

Provista de una hoja rectangular y encajable, la pérgola es también previsto para la protección contra la lluvia. Hoja de doble pared, y refuerzo central, para mayor resistencia.

La versión SPRO2.2 es una versión reforzada, lo que permite mayores profundidades, así como tramos sin postes más largos importante.



SUN PROTECT SPRO3: protección contra la lluvia

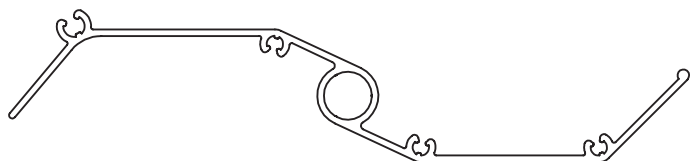

Esta pérgola está equipada con una lama en forma de Z de una sola pared. Este tipo de techo aporta cierta ligereza a la pérgola.

Las palas están dispuestas perpendiculares a la casa.



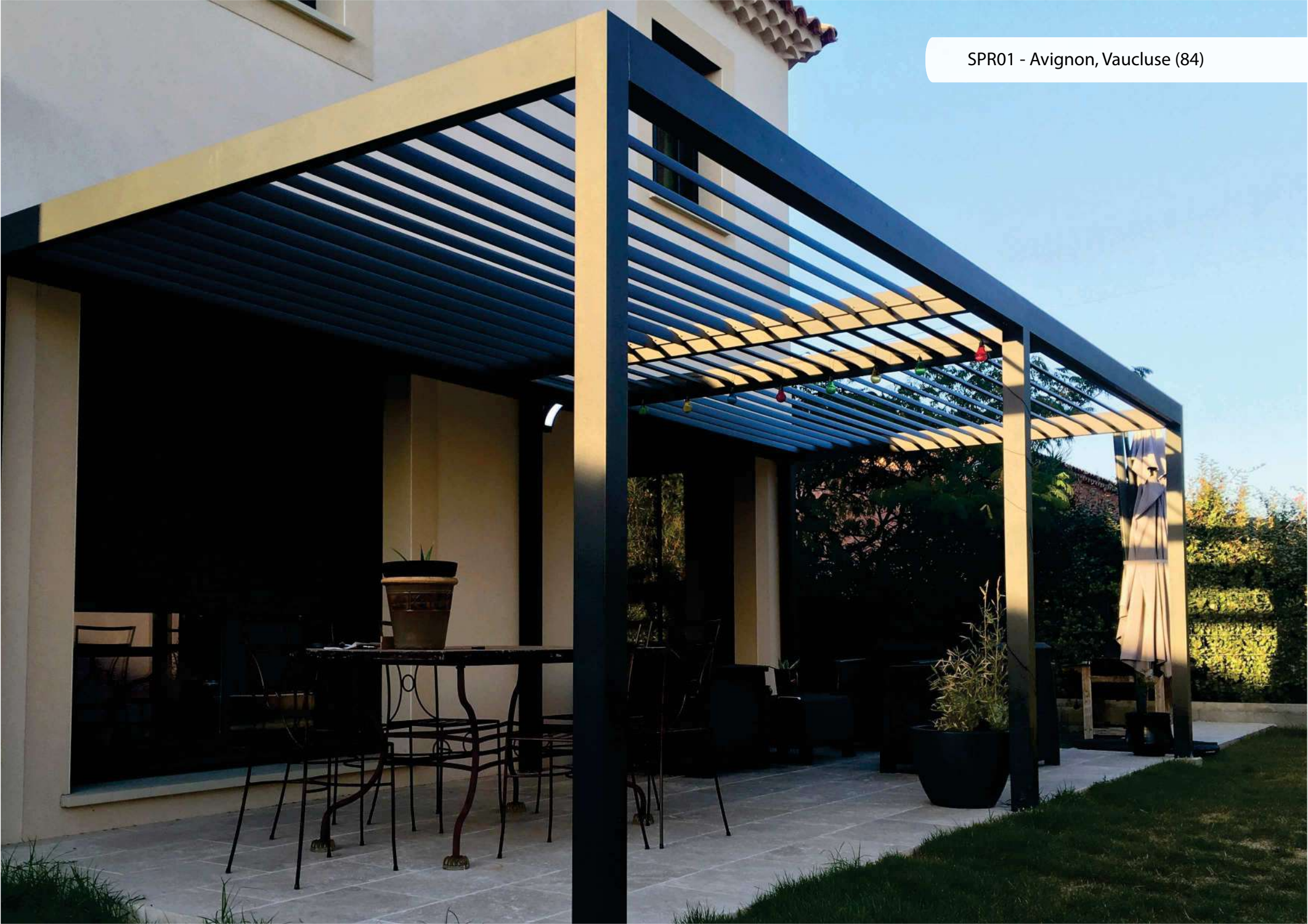

El perfil de sección ovalado de 160x26 permite
limitar la Fuerza del viento de la pérgola.

Dispone entonces de una gran resistencia a las condiciones climáticas.

SPR01 - Características

Sección postes : Cuadrado 100x100
Sección travesaños : Rectángulo 150x30-200x40
Sección lamas : Ovalado 160x26mm
Ø eje de las lamas : ø14 acero inoxidable

Motorisation: par moteur Somfy IO

Altura : 2m45
Dimensiones max. : 3m40x7m

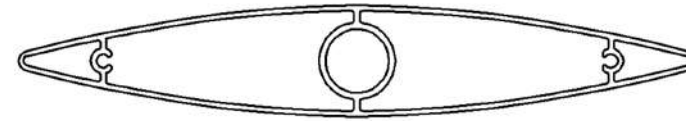
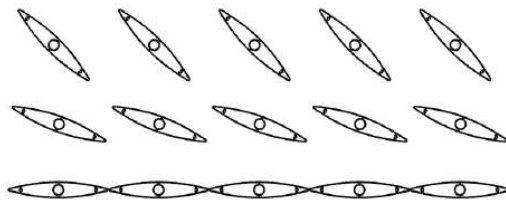

Motor eléctrico

HOME MOTION by **somfy.**

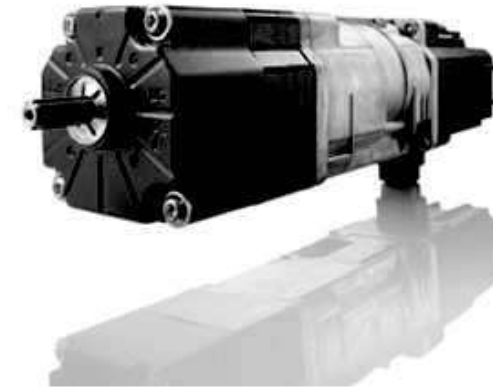

La tecnología io-homecontrol® es un protocolo de radio utilizado por las principales marcas.
Es la tecnología de referencia para las marcas especializadas en el hogar,
inteligente (retroalimentación) y altamente seguro (clave de cifrado).



SPR01 - Protección solar



Modelo SPR01

Dimensiones disponibles

Profundidad: de 1167mm à 3421mm (todos los 161mm)

Anchura: de 2000mm à 7000mm (todos los 1mm)

Módulo : parte del techo (o de la cubierta) constituida de un mismo grupo de lamas.

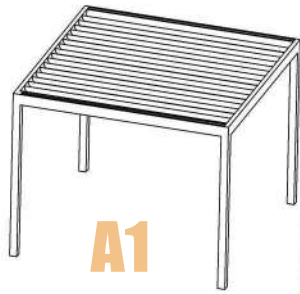

A1

Modelo A1 et C1

Anchura 2m a 3m

4 postes - 1 modulo

Motorizacion: 1 motore

Version adosada: 2 postes

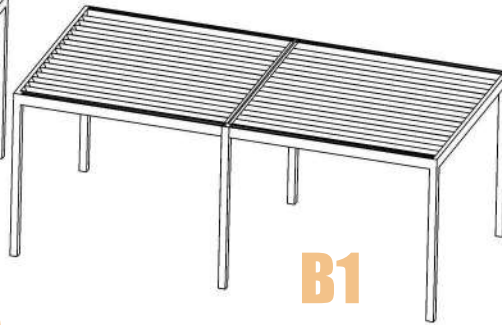

B1

Modelo B1 et D1

Anchura 4m51 a 6m

6 postes - 2 modulo

Motorizacion: 2 motores

Version adosada: 3 postes

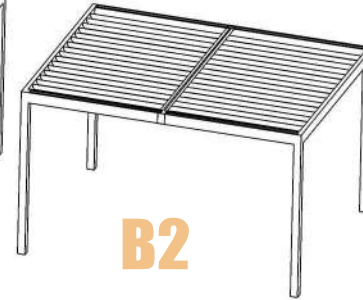

B2

Modelo B2 et D2

Anchura 3m01 a 4m50

4 postes - 2 modulos

Motorizacion: 2 motores

Version adosada: 2 postes

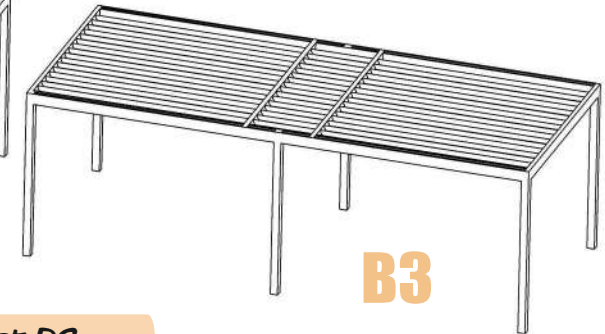

B3

Modelo B3 et D3

Anchura 6m01 a 7m

6 postes - 2 modulos

Motorizacion: 2 motores

1 modulo con llamas FIJAS

Version adosada: 3 postes



C1

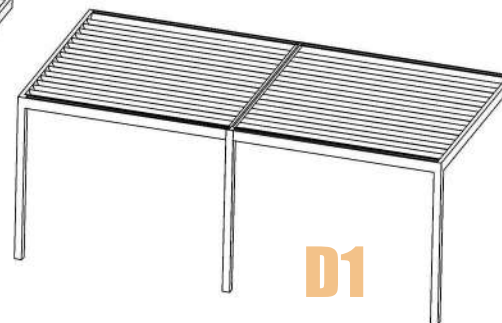

D1

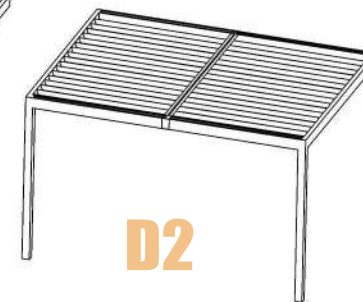

D2

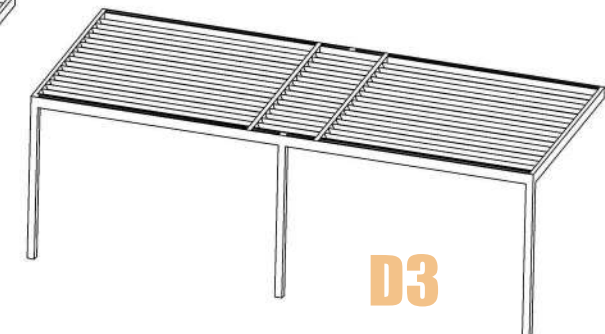

D3





El perfil de sección rectangular 160x32mm, reforzado con muros interno, asegura una alta resistencia al estrés mecánico causado por el viento y la nieve.

SPR02 - Características

Sección postes : Cuadrado 100x100
Sección travesaños : Rectángulo 150x30-200x40
Sección lamas : Rectángulo 160x32mm
Ø eje de las lamas : ø14 acero inoxidable

Motorización : con motor o con cilindro eléctrico

Altura : 2m45
Dimensiones max. : 3m40x9m

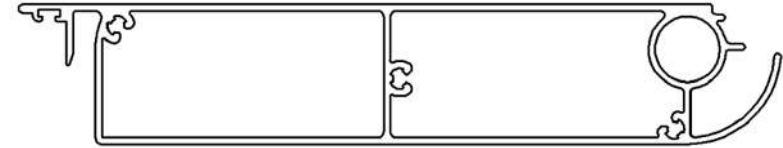
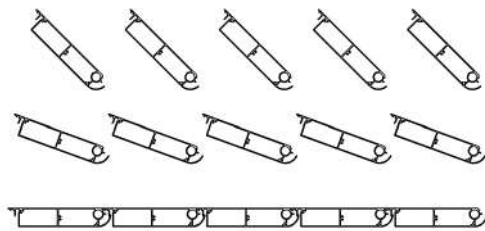

Cilindro electrico

LINAK® 
WE IMPROVE YOUR LIFE



Con un simple movimiento del cilindro se puede accionar la apertura y el cierre de las lamas de la pérgola. El cilindro eléctrico combina perfectamente potencia, diseño compacto, estructura robusta en aluminio, alto nivel de protección.

De este modo, usted puede tener resultados fiables independientemente de las condiciones climáticas y contar con una solución fácil de colocación. Bajo nivel sonoro y bajo consumo eléctrico.



SPR02 - impermeable

SPR02 - Montpellier, Hérault (34)



Modelo SPR02

Dimensiones disponibles

Profundidad: de 1183mm à 3435mm (todos los 161mm)

Anchura: de 2000mm à 9000mm (todos los 1mm)

otros tamaños personalizados posibles

Module: partie de la toiture constituée d'un même groupe de lames.



eA1

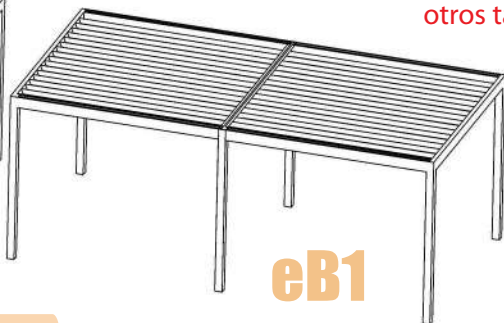

eB1



eB2

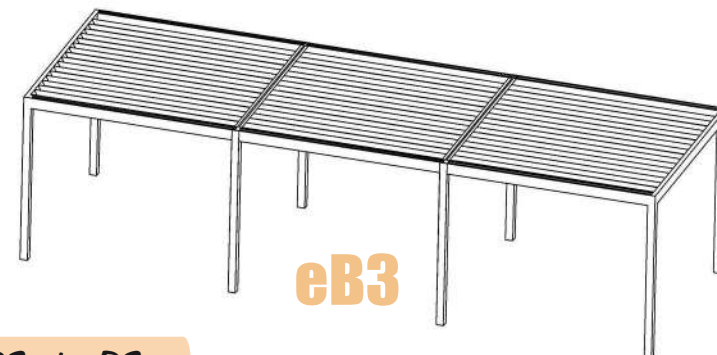

eB3

Modelo eA1 et eC1

Anchura 2m a 3m

4 postes - 1 modulo

Motorizacion 1 cilindro electrico

2 puestos en modelo adjunto

Modelo eB1 et eD1

Anchura 4m51 a 6m

6 postes - 2 modulos

Motorizacion 1 o 2 cilindros electricos

3 puestos en modelo adjunto

Modelo eB2 et eD2

Anchura 3m01 a 4m50

4 postes - 2 modulos

Motorizacion 1 cilindro electrico

2 puestos en modelo adjunto

Modelo eB3 et eD3

Anchura 6m01 a 9m

8 postes - 3 modulos

Motorizacion 2 o 3 cilindros electricos

4 puestos en modelo adjunto



eC1

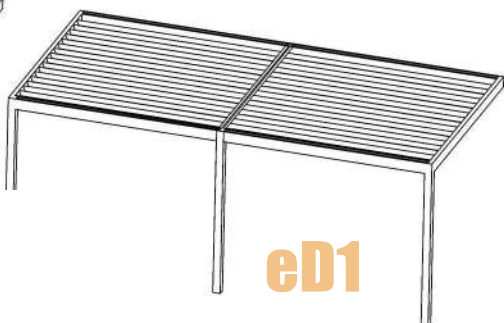

eD1



eD2



eD3

Las configuraciones Sun Protect - MODELO SPR02



Se refuerza la estructura, se sustituye el perfil de sección 150x30 por un perfil de 200x40. Poste sección 100x100 y 120x120.

Tiene mayor resistencia mecánica.

SPR02.2 - Características

Poste sección: Cuadrado 100x100 ep.3mm, 120x120
Sección transversal: Rectángulo 200x40
Sección cuchillas: Rectángulo 160x32mm
Ø eje hoja: Ø14 acero inoxidable
Orientación de la hoja: paralela a la casa

Motorización: por cilindro eléctrico LINAK

Altura: 2m50 (estándar) u otra
Dimensiones máx.: 3m92 x 6m20 (otras bajo pedido)

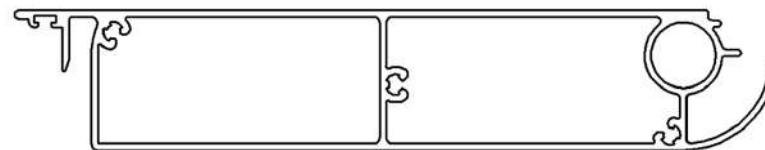
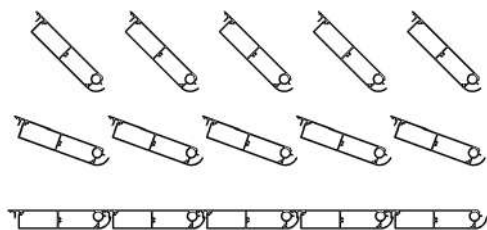

Cilindro eléctrico



El movimiento del cilindro permite accionar la apertura y el cierre de las palas de la pérgola. El actuador eléctrico combina a la perfección potencia, diseño. Carcasa de aluminio compacta y robusta, alto grado de protección.

Por lo tanto, puede contar con una solución fácil para la integración en su aplicación. Bajo nivel de ruido y bajo consumo.



SPR02.2 - Estructura reforzada



Modelo SPR02.2

Modelo eD2

Anchura 4m51 a 6m20

2 postes - 2 módulos

Motorización 2 Cilindros electricos

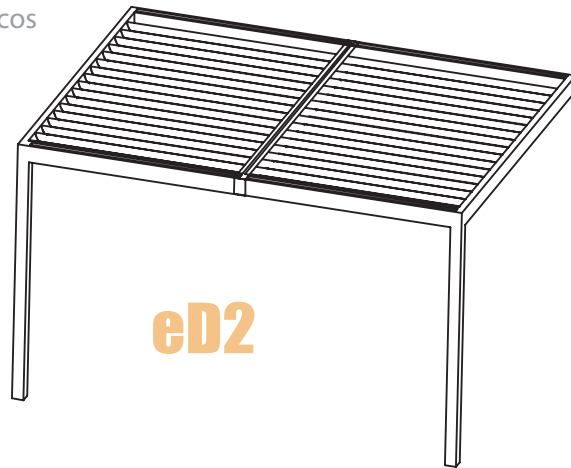

eD2

VENTAJAS modelo SPR02.2:

Profundidad hasta 4m

Un vano de 6m20 sin poste central

Más allá, contáctenos!



Dimensiones disponibles

Profundidad: de 1183mm à 3918mm (todos los 161mm)

Anchura: de 4501mm à 6200mm (todos los 1mm)

Módulo: parte de la cubierta formada por un mismo grupo de cuchillas.

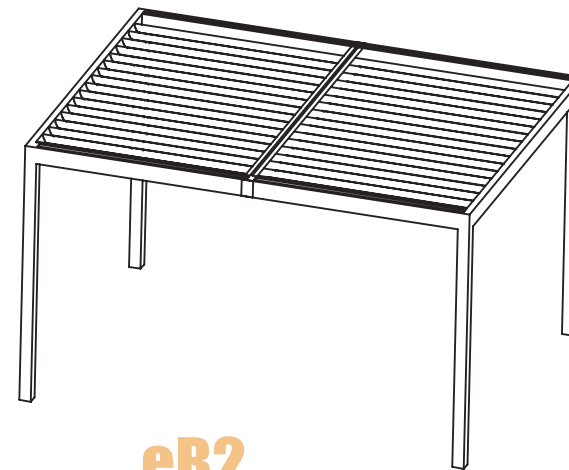

eB2

Modelo eB2

Anchura 4m51 a 6m20

4 postes - 2 módulos

Motorización 2 cilindros electricos

Las configuraciones Sun Protect - MODELO SPR02.2



El perfil de sección en Z de 175x32 mm, de pared simple, brinda protección óptimo bajo la lluvia, usando un techo en una versión optimizada (permite para ofrecerle una pérgola bioclimática accesible).

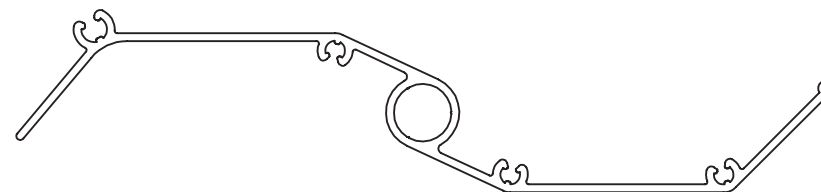

SPR03 - Características

Poste sección:	Cuadrado 100x100 ep.3mm
Sección transversal:	Rectángulo 150x98
Sección cuchillas:	En Z 175x32mm
Ø eje hoja:	Ø10 acero inoxidable
Orientación de la cuchilla:	perpendicular a la casa
Motorización:	por motor Somfy IO
Altura:	2m50 (estándar) u otra
Dimensiones máximas:	3m x 7m85

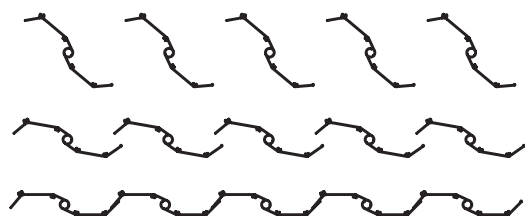

Motor electrico

HOME MOTION by **somfy.**

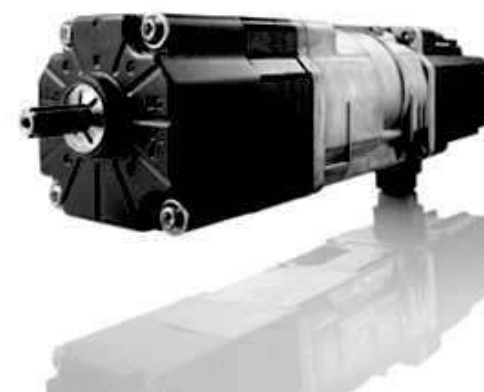

La tecnología io-homecontrol® es un protocolo de radio utilizado por las principales marcas. Es la tecnología de referencia para las marcas especializadas en el hogar, inteligente (retroalimentación) y altamente seguro (clave de cifrado).



SPR03 - Impermeable

SPR03 - Restinclières, Hérault (34)

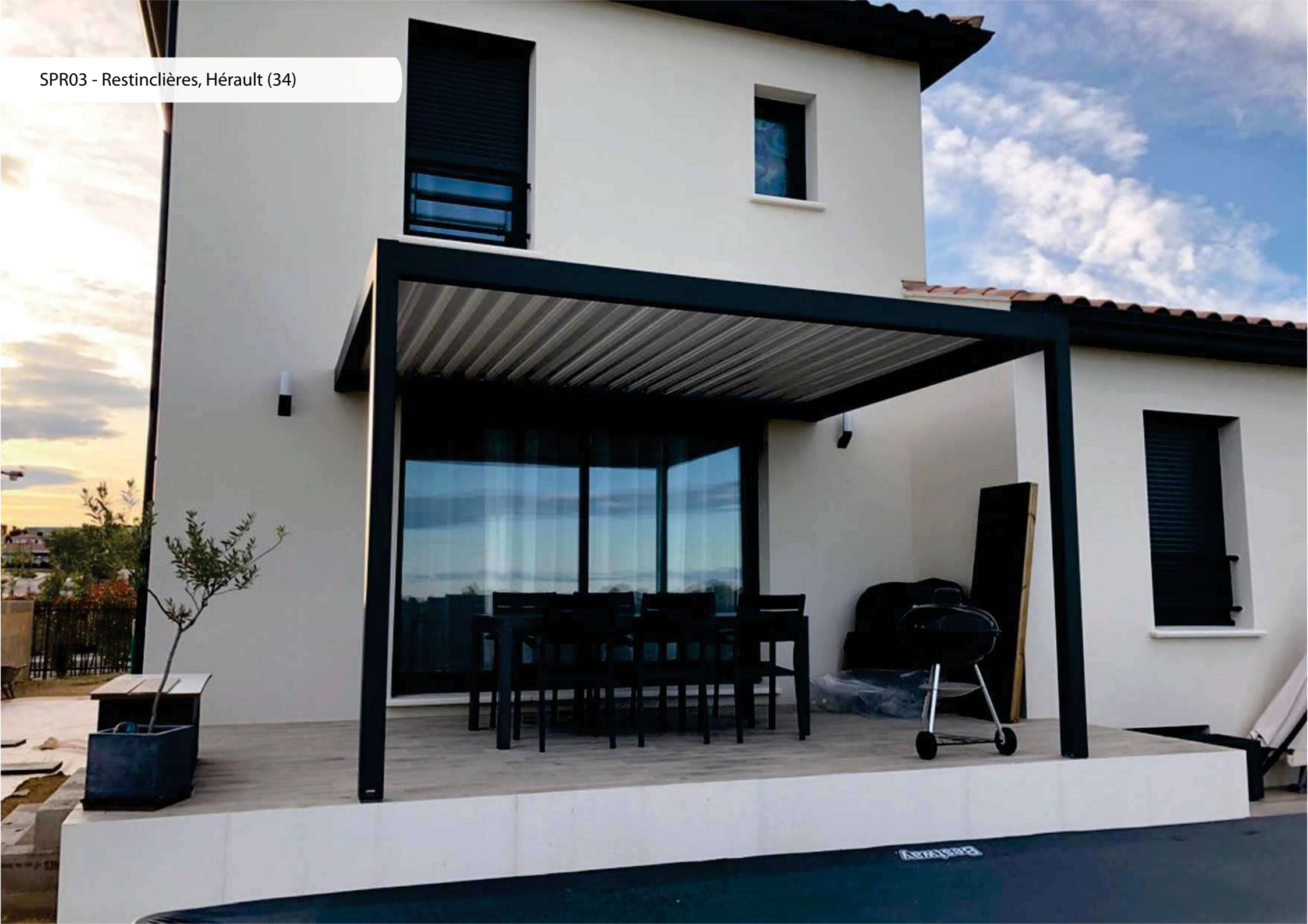

Modelo SPR03

Dimensiones disponibles

Profundidad: 3000mm

Anchura: 2956mm / 3922mm / 5914mm / 7848mm

Módulo: parte de la cubierta formada por un mismo grupo de cuchillas.



Modelo eA1 et eC1

Anchura 2956 et 3922mm

4 postes- 1 modulo

Operación 1 motor eléctrico

2 postes en modelo adjunto

Especificidad del modelo SPR03:
orientación de las lamas perpendiculares a la fachada

Otras dimensiones personalizadas, consúltenos

Modelo eB1 et eD1

Anchura 5914m - 7846mm

6 postes - 2 modulos

Operación 2 motores eléctricos

3 postes en modelo adjunto

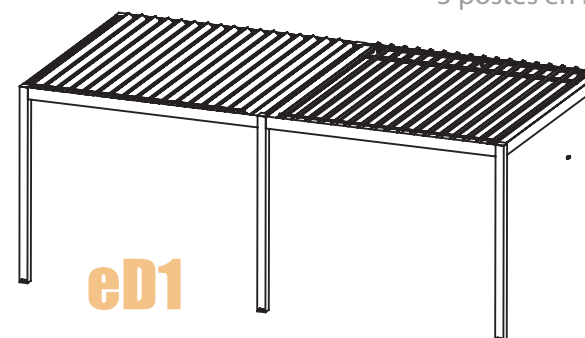
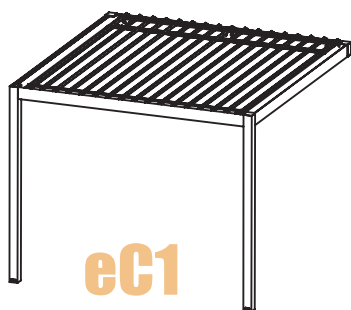

Las configuraciones Sun Protect - MODELO SPR03

Nuestras opciones

SunProtect innova cada día para satisfacer todos tus deseos. Muchas opciones están disponibles para usted disponibles para seducirte, tanto estética como funcionalmente.

Panel corredizo en aluminio

Panel a llamas fijas horizontales

Llamas horizontales rectangulares 40x10 (modelo SG01)

Realización a medida

Acabado y ensamblaje sin tornillo aparente

Guiado alto por triple perfiles aluminio

Posibilidad de guiado en el suelo
(suelo horizontal sin pendiente)

Cerrojo en el suelo para cada panel

SG01



Marquesina tipo taller

Equipada con una lama rectangular y entrelazada, la pérgola está también previsto para la protección contra la lluvia.

Chapa de doble pared, y refuerzo central, para mayor resistencia.

Estructura de aluminio con recubrimiento de polvo
vidrio templado de 4 mm de espesor

Tamaños personalizados

Alto y ancho



Persiana electrica ZIP tela Soltis 92

Persiana diseñada y fabricada en Francia, clase 3 resistente al viento.

Lona pretensada de Serge Ferrari, producto de gama alta con múltiples colores para elegir. Tienda ZIP para mayor resistencia.



Pergola bioclimática Sun Protect - LAS OPCIONES

Fachada con lamas verticales orientables

Innovación SunProtect

Permite la apertura o cierre de las lamas para preservar su privacidad y protegerlo del viento

Rotación manual de la hoja de 140°.

Lamas ovaladas 160x26

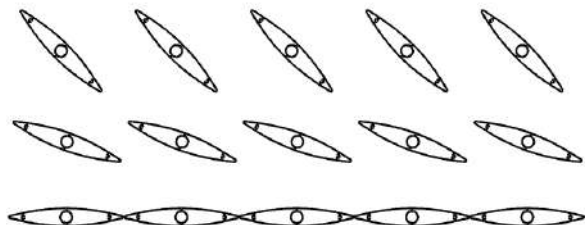
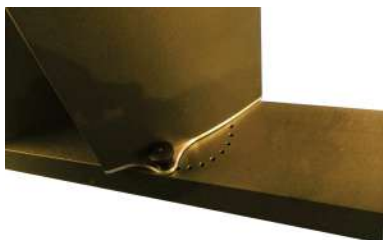

Fachada con lamas horizontales Fijas

5 lamas a elegir para la realización de fachada, completa o parcial, creando un refugio contra el viento, el sol o el contrario.

Fachada de aluminio termolacado.

3 dimensiones de palas rectangulares: 40x12, 80x20, 150x30mm.

1 hoja en forma de diamante: 40x12mm

2 hojas ovaladas: 100x25 y 160x26mm

Elección del espacio entre lamas.





LED periférico SPR03



LED modulo 1m SPR01-02

Iluminación LED

Barra LED luminosa difusora:

- Módulo de 1m sobre pérgola
SPR01, SPR02 y SPR02.2
- Diadema periférica SPR03

Totalmente integrado en la estructura
fuente de alimentación de 24v
Ajuste de la intensidad de la luz
Mando a distancia incluido

Más información

Persiana vertical motorizada

Tejidos pretensados Ferrari Soltis 92
Correderas de aluminio (modelo ZIP impermeable de serie)
Caja cuadrada de aluminio termolacado de 112x116mm.

Colores personalizables (estructura y lona):
Estructura blanca RAL 9010 o gris RAL 7016 FS (estándar)
Otros RAL en opción.
Gama de lonas Soltis 92 color a elegir.

Largeur de 800 a 3 800 mm
Supérieur de 1 200 a 3000 mm

Motorización

Motorización con mando a distancia Somfy de serie
Cabrestante con final de carrera con retorno interno de 90° (opcional)
Otras maniobras (opcional)

Sistema de guiado

Guía autoportante 58x44
Diapositiva 35x31 (opcional)

5 años de garantía



Personalización de la Fachada con lamas

Modèle	SG01	SG02	SG03	SG05	SG06
Forma hoja	Rectángulo	Rectángulo	Rectángulo	Rombo	Oval
Sección lama (hx.ep.)	40x10	80x20	150x30	40x12	100x25
Distancia lamas	50mm	96mm	170mm	85mm	92mm
Distancia entre lamas	10mm	16mm	20mm	25mm	-----
Ocultación(%)	80%	83%	88%	71%	100%

SG01



SG02

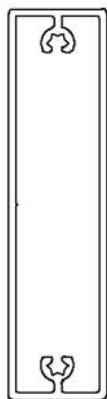

SG03

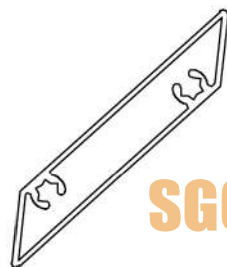

SG05

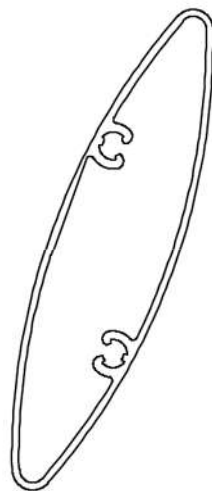

SG06

SPR02 - Montpellier, Hérault (34)



Pergola bioclimatica Sun Protect - **MÁS INFORMACIÓN** - Fachada de lamas Fijas



Pergola SPR02 gris platino

Colores de tu elección

Couleur et finitions au choix

Te ofrecemos personalizar tus pérgolas bioclimáticas,
el acabado de su elección en:

- la estructura
- el techo
- opciones de fachada
- telas para toldos



Acabados

El acabado está hecho con termolacado y puede ser un acabado mate, satinado, brillante o arenado, y hay una gran variedad de colores, a elegir en la paleta RAL. Para garantizar una máxima calidad : proceso conforme con la norma Qualicoat.

Los acabados mates :

Las pinturas mates dan a la superficie un aspecto suave y sedoso. El acabado mate es sobrio, oculta las imperfecciones y la suciedad. El mantenimiento de una pintura mate es más fácil, y la capa de acabado es más sólida, más resistente a los golpes y a las rayaduras. Las pinturas mates convienen perfectamente para los revestimientos expuestos.

Los acabados satinados :

Acuerdo perfecto entre los mates y los brillantes, las pinturas satinadas dan una luminosidad discreta que realza las formas. Resistentes y de mantenimiento fácil, los acabados satinados cubren de manera eficaz y delicada las zonas expuestas. En contraste con una pintura mate, su suave brillo resalta aún mejor.

Los acabados arenados (Acabo aconsejado) :

El acabado arenado produce un efecto de mate texturado. Proporciona un ligero reflejo, y su tacto es sutil. Este acabado, muy sólido y práctico de utilizar, está de moda. Es muy difícil de rayarlo y su mantenimiento es fácil.



Termolacado corresponde con los sellos de calidad Qualicoat y Qualimarine (preparación específica antes de la realización del tratamiento de la superficie).



SPR02.2 - Toulouse, Haute-Garonne (31)

SunProtect es también proyectos 100% a medida:
extensión de pérgola, tapa, vista lateral brisa,
luces, mezcla de materiales (madera y aluminio),...

SPR02.2 - Saint-Jean, Haute-Garonne (31)



Proyecto realizado con el creador del espacio Portelli

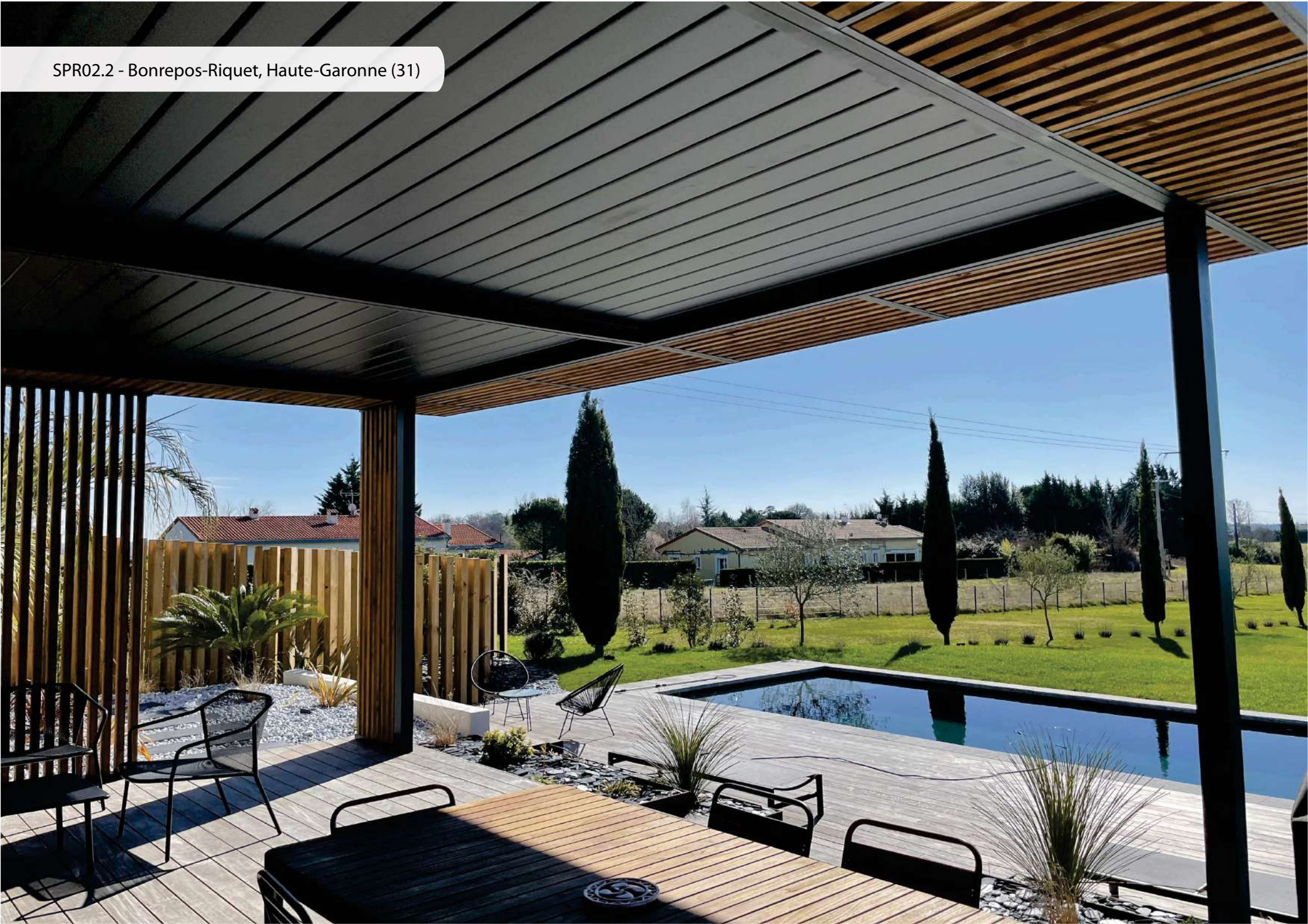



El arte de la materia



Con su experiencia en el diseño y fabricación de piezas y ensamblajes de aluminio, Soluciones AXIUM Diseños de aluminio y fabrica una línea completa de productos de seguridad y equipos alrededor de su piscina y jardín.

Sea cual sea el estilo de su exterior: jardín, terraza, piscina, la gama Sun Protect se adaptará a todas tus necesidades, y potenciará tu exterior.



AXIUM Solutions aluminium - 21 rue Boudeville - 31100 TOULOUSE

SAS au capital de 60.000€ - RCS Toulouse: 753 488 774

Tél: +335 61 16 32 90 - commercial1@axium-aluminium.fr

www.axium-aluminium.fr